

JVC

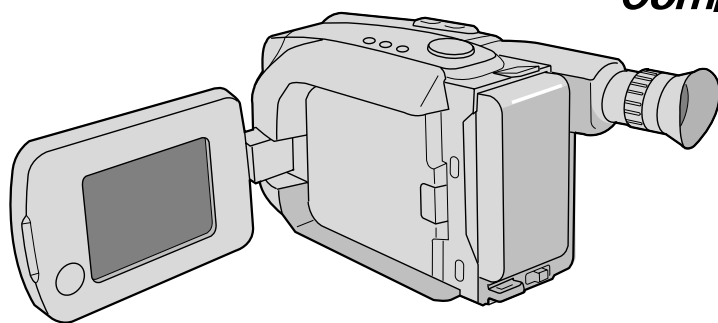

CAMESCOPE COMPACT VHS

GR-AXM700



Compact VHS



MODE D'EMPLOI

Cher client,

Nous vous remercions pour l'achat du caméscope Compact VHS JVC. Avant utilisation, veuillez lire les informations pour votre sécurité et les précautions de sécurité indiquées dans les pages suivantes pour assurer une utilisation sûre de votre nouveau caméscope.

Utilisation de ce manuel d'instructions

- Toutes les sections principales et les sous-sections sont indiquées dans le sommaire (☞ p. 8,9).
- Des remarques apparaissent après la plupart des sous-sections. Bien les lire également.
- Les caractéristiques/opérations de base/avancées sont séparées pour une référence plus aisée.

Nous vous recommandons de . . .

- vous référer aux index (☞ p. 74 à 79) et de vous familiariser avec la disposition des touches, etc. avant utilisation.
- lire complètement les instructions et les précautions de sécurité qui suivent. Elles contiennent des informations extrêmement importantes concernant l'utilisation sûre de votre nouveau caméscope.

Nous vous recommandons de bien lire les précautions à observer aux pages 83 à 85 avant utilisation.

PRÉCAUTIONS DE SÉCURITÉ



ATTENTION

RISQUE D'ÉLECTROCUTION
NE PAS OUVRIR



ATTENTION: POUR ÉVITER TOUT RISQUE D'ÉLECTROCUTION NE PAS OUVRIR LE BOITIER. AUCUNE PIÈCE INTÉRIEURE N'EST À RÉGLER PAR L'UTILISATEUR. SE RÉFÉRER À UN AGENT QUALIFIÉ EN CAS DE PROBLÈME.



Le symbole de l'éclair à l'intérieur d'un triangle équilatéral est destiné à alerter l'utilisateur sur la présence d'une "tension dangereuse" non isolée dans le boîtier du produit. Cette tension est suffisante pour provoquer l'électrocution de personnes.



Le point d'exclamation à l'intérieur d'un triangle équilatéral est destiné à alerter l'utilisateur sur la présence d'opérations d'entretien importantes au sujet desquelles des renseignements se trouvent dans le manuel d'instructions.

L'adaptateur secteur/chargeur de batterie AA-V15U ne doit être utilisé que sur tension CA 120 V~, 60 Hz aux Etats-Unis et au Canada, CA 110 - 240 V~, 50/60 Hz dans les autres pays.

ATTENTION (s'applique à l'AA-V15U)

POUR ÉVITER LES CHOCS ÉLECTRIQUES, INTRODUIRE LA LAME LA PLUS LARGE DE LA FICHE DANS LA BORNE CORRESPONDANTE DE LA PRISE ET POUSSER JUSQU'AU FOND.

AVERTISSEMENT: POUR ÉVITER LES RISQUES D'INCENDIE OU D'ÉLECTROCUTION, NE PAS EXPOSER L'APPAREIL À LA PLUIE NI À L'HUMIDITÉ.

Avvertissement sur la pile au lithium

La pile utilisée dans cet appareil peut présenter des risques d'incendie ou de brûlure chimique si elle est mal traitée. Ne pas recharger, démonter, chauffer à plus de 100 °C ni mettre au feu.

Changer la pile avec une CR2025 Maxell, Panasonic (Matsushita Electric), Sanyo ou Sony; l'utilisation d'une autre pile peut présenter un risque d'incendie ou d'explosion.

- Jeter immédiatement les piles usées.
- Placer hors de la portée des enfants.
- Ne pas démonter ni jeter au feu.

REMARQUES:

- La plaque d'identification (numéro de série) et l'étiquette d'avertissement de sécurité se trouvent sous l'appareil et/ou au dos.
- La plaque d'identification (numéro de série) de l'adaptateur secteur/chargeur est située sous l'appareil.

Cet appareil numérique de la classe B respecte toutes les exigences du Règlement sur le matériel brouilleur du Canada.

Ce caméscope est conçu pour être utilisé avec les signaux de télévision couleur de type NTSC. Il ne peut pas être utilisé pour la lecture sur un téléviseur de standard différent. Cependant, l'enregistrement en direct et la lecture sur l'écran LCD/dans le viseur sont possibles n'importe où. Utiliser les batteries BN-V11U/V12U/V22U/V25U et, pour les recharger, l'adaptateur secteur/chargeur de batterie multi-tensions fourni. (Un adaptateur de conversion adéquat risque d'être nécessaire pour le branchement sur les prises secteur de formes différentes selon les pays.)

CONSIGNES DE SÉCURITÉ IMPORTANTES

L'énergie électrique peut effectuer de nombreuses fonctions utiles. Mais un usage incorrect peut causer une éventuelle électrocution ou des risques d'incendie. Cet appareil a été conçu et fabriqué pour garantir votre propre sécurité. Pour ne pas anéantir les sécurités incorporées, observez les règles de base suivantes pour son installation, utilisation et entretien.

ATTENTION:

Suivre et respecter tous les avertissements et instructions marqués sur votre produit et dans son mode d'emploi. Pour votre sécurité, lire avant son utilisation toutes les consignes de sécurité et le mode d'emploi et conserver cette brochure pour une référence ultérieure.

INSTALLATION

1. Mise à la terre et polarisation

(A) Votre produit peut être équipé d'une fiche secteur polarisée (une fiche ayant une lame plus grande que l'autre). Cette fiche ne rentrera dans la prise secteur seulement que d'une seule façon. C'est un élément de sécurité.

Si vous ne pouvez pas introduire complètement la fiche dans la prise, essayez de retourner la fiche. Si la fiche ne rentre toujours pas, contacter votre électricien pour remplacer votre prise obsolète. Ne pas anéantir l'objectif de sécurité de la fiche polarisée.

(B) Votre produit peut être équipé d'une fiche de mise à la terre à 3 fils, une fiche ayant une troisième broche (de mise à la terre). Cette fiche rentre seulement dans une prise secteur avec terre. C'est un élément de sécurité.

Si vous ne pouvez pas introduire la fiche dans la prise, contacter votre électricien pour remplacer votre prise obsolète. Ne pas anéantir l'objectif de sécurité de la fiche avec mise à la terre.

2. Sources d'alimentation

Faire fonctionner votre appareil seulement à partir du type de source d'alimentation indiqué sur la plaquette indicatrice. Si vous n'êtes pas sûr du type d'alimentation de votre intérieur, consulter votre revendeur d'appareils ou la compagnie locale d'électricité. Si votre appareil est prévu pour fonctionner sur piles, batteries ou sur d'autres sources, se reporter au manuel d'instructions.

3. Surcharge

Ne pas surcharger des prises de courant murales, des cordons prolongateurs ni des prises de courant commodes. Tout ceci peut conduire à une électrocution ou à un risque d'incendie.

4. Protection du cordon d'alimentation

Les cordons d'alimentation doivent être placés pour ne pas marcher dessus ni les serrer par des objets placés sur ou contre eux. Faire attention aux cordons à fiches, aux prises de courant commodes, et à l'endroit où ils sortent de l'appareil.

5. Ventilation

Des fentes et des ouvertures dans le coffret sont prévues pour la ventilation. Pour garantir un fonctionnement fiable de l'appareil et le protéger contre une surchauffe, ces ouvertures ne doivent pas être bouchées ni recouvertes.

- Ne pas boucher les ouvertures en plaçant l'appareil sur un lit, un canapé, une couverture ou sur d'autres surfaces similaires.
- Ne pas placer l'appareil dans une installation incorporée comme dans une bibliothèque ou une baie à moins qu'une ventilation correcte soit prévue ou que ce soit conforme aux instructions du fabricant.

6. Montage sur un mur ou au plafond

Le produit doit être monté sur un mur ou au plafond seulement comme le recommande le fabricant.

INSTALLATION D'ANTENNE

1. Mise à la terre de l'antenne extérieure

Si une antenne extérieure ou un système câblé est raccordé au produit, s'assurer que l'antenne ou le système câblé est mis à la terre pour offrir une protection contre des surtensions et l'accumulation de charges statiques. L'article 810 du Code Électrique National (NEC). ANS/NFPA 70, fournit des informations sur la mise à la terre correcte du mât et la structure support, la liaison d'un fil d'entrée d'antenne à un appareil de décharge d'antenne, la taille des conducteurs de terre, la position de l'appareil de décharge d'antenne, le raccordement aux piquets de terre et les conditions requises pour le piquet de terre.

2. Foudre

Pour plus de protection pour ce produit pendant un orage, ou quand il reste inutilisé pour une longue période, le débrancher de la prise secteur et débrancher l'antenne ou le système câblé. Ceci prévient des dommages au produit causés par la foudre ou des surtensions sur le secteur.

3. Lignes électriques

Un système d'antenne extérieure ne doit pas être situé à proximité des lignes électriques aériennes ou d'autres circuits électriques ou d'éclairage électrique, ou d'où il pourrait tomber sur de tels circuits ou lignes. En installant un système d'antenne extérieure, une attention extrême doit être prise pour ne pas toucher de telles lignes électriques, un contact avec elles peut être fatal.

EXEMPLE DE MISE À LA TERRE D'ANTENNE SELON LES INSTRUCTIONS DU CODE ÉLECTRIQUE NATIONAL, ANS/NFPA 70

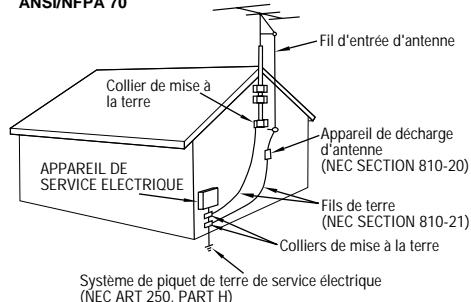

UTILISATION

1. Accessoires

Pour éviter des blessures:

- Ne pas placer ce produit sur un chariot, un support, un trépied ou une table instables. Il pourrait tomber, causant des blessures sérieuses à un enfant ou à un adulte, en endommageant sérieusement l'appareil.
- Utiliser seulement avec un chariot, un support, un trépied ou une table recommandés par le fabricant ou vendus avec le produit.
- Utiliser un accessoire de montage recommandé par le fabricant et suivre les instructions du fabricant pour tout montage de l'appareil.
- Ne pas faire rouler un chariot avec de petites roulettes dans des seuils ou sur des carpettes entassées.

2. Combinaison produit et chariot

La combinaison d'un appareil et d'un chariot doit être déplacée avec précaution. Des arrêts brutaux, une force excessive, et des surfaces irrégulières peuvent faire basculer l'appareil et le chariot.

3. Eau et humidité

Ne pas utiliser ce produit près de l'eau—par exemple, près d'une baignoire, d'un lavabo, d'un évier de cuisine ou d'une installation de lavage, dans un endroit humide, ou près d'une piscine ou d'endroits semblables.

**AVERTISSEMENT SUR LES
CHARIOTS PORTABLES
(Symbole fourni par RETAC)**



4. Entrée d'objet et de liquide

Ne jamais pousser des objets de toute sorte dans ce produit par les ouvertures, ils pourraient toucher des points sous tension dangereux ou court-circuiter des pièces qui pourrait causer une électrocution ou un incendie. Ne jamais verser de liquide quelconque sur le produit.

5. Fixations

Ne pas utiliser des fixations non recommandées par le fabricant de ce produit, elles pourraient présenter des risques.

6. Nettoyage

Débrancher ce produit de la prise secteur avant le nettoyage. Ne pas utiliser de nettoyants liquides ou aérosols. Utiliser un tissu humide pour le nettoyage.

7. Chaleur

Le produit doit être éloigné des sources de chaleur comme des radiateurs, bouches de chaleurs, appareils de chauffage, et d'autres produits (comprenant les amplificateurs) qui produisent de la chaleur.

DÉPANNAGE

1. Dépannage

Si votre produit ne fonctionne pas correctement ou montre un net changement dans ses performances et que vous ne pouvez pas revenir à un fonctionnement normal en suivant la procédure détaillée du mode d'emploi, n'essayez pas de réparer par vous-mêmes, ouvrir ou démonter les capots peut vous exposer à des tensions dangereuses ou à d'autres dangers. Confier toutes les réparations à du personnel de service qualifié.

2. Dommages nécessitant une réparation

Débrancher le produit de la prise secteur et confier toutes les réparations à du personnel de service qualifié dans les conditions suivantes:

- Quand le cordon secteur ou la fiche est endommagé.
- Si un liquide a coulé, ou si des objets sont tombés dans le produit.
- Si le produit a été exposé à la pluie ou l'eau.
- Si le produit ne fonctionne pas normalement en suivant le mode d'emploi. Régler seulement que les commandes qui sont indiquées dans le mode d'emploi, un mauvais réglage des autres commandes peut causer des dommages et demandera souvent un long travail par un technicien qualifié pour remettre le produit dans son fonctionnement normal.
- Si le produit est tombé ou si le coffret a été endommagé.
- Si le produit montre un net changement dans ses performances - ceci indique le besoin d'un dépannage.

3. Pièces de remplacement

Si des pièces de remplacement sont nécessaires, être sûr que le technicien de service a utilisé des pièces de remplacement spécifiées par le fabricant ou ont les mêmes caractéristiques que les pièces d'origine. Des remplacements non autorisés peuvent causer un incendie, une électrocution ou d'autres accidents.

4. Contrôle de sécurité

Après tout dépannage ou réparation de ce produit, demander au technicien de service d'effectuer les tests de sécurité pour s'assurer que le produit est dans un état de fonctionnement sûr.

RAPPEL

Le choix logique

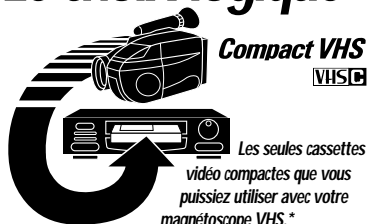

Compact VHS
VHS

Les seules cassettes vidéo compactes que vous puissiez utiliser avec votre magnétoscope VHS.*

*Avec l'adaptateur "VHS Playpak"

Programme AE avec effets spéciaux (☞ p. 28, 29)

- Mode automatique verrouillé
- Mode automatique libre
- Mode voile
- Effet neutre
- Sépia
- Crépuscule
- Sports
- Négatif/Positif
- Obturateur à grande vitesse (1/2000 s)

Écran LCD couleur (☞ p. 20)

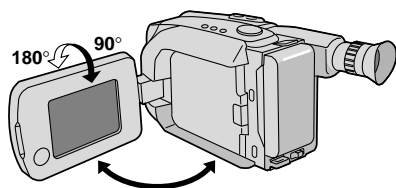

Gestionnaire de programme II (☞ p. 28 à 41)

Programme AE avec effets spéciaux, fondu/volet, mode cinéma, Super LoLux, titres préprogrammés, réglage de menu (mise au point, commande d'exposition et ainsi de suite.)

Appareil photo numérique incorporé (possibilité de communication PC) (☞ p. 48 à 63)

Lampe automatique intégrée (☞ p. 25)

Stabilisateur d'image (☞ p. 23)

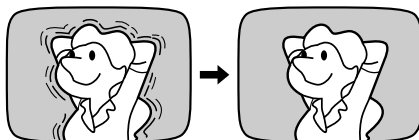

Hyper zoom numérique (☞ p. 22)

Zoom avant



Zoom arrière



Les cassettes portant la marque **VHS** peuvent être utilisées avec ce caméscope.

ALIMENTATION

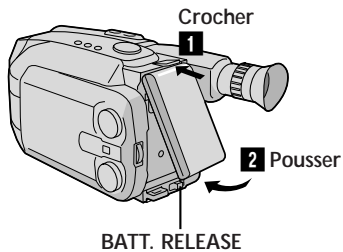

Utilisation de la batterie

- 1 Crocher l'extrémité supérieure de la batterie au caméscope. (Procédure de recharge, voir p. 10)
- 2 Pousser sur la batterie jusqu'à ce qu'elle s'enclenche en place.

Pour retirer la batterie

Faire coulisser **BATT. RELEASE** et tirer la batterie vers l'extérieur.

INTRODUCTION D'UNE CASSETTE VIDÉO

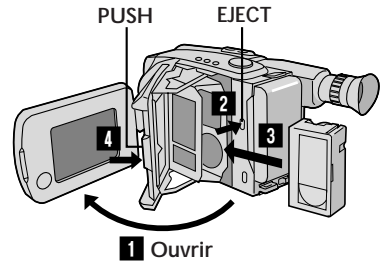

- 1 Ouvrir l'écran LCD d'un angle supérieur à 45 degrés.
- 2 Appuyer sur **EJECT** pour ouvrir la porte cassette.
- 3 Introduire la cassette.
- 4 Appuyer sur **PUSH** pour fermer la porte cassette. (Pour plus de détails voir p. 17)

LECTURE

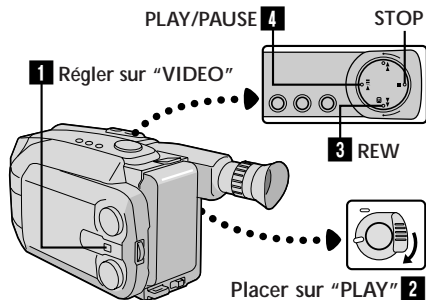

- 1 Régler le sélecteur de système sur "VIDEO".
 - 2 Placer l'interrupteur d'alimentation sur "PLAY".
 - 3 Appuyer sur **REW**.
— La bande s'arrêtera automatiquement au début de la bande.
 - 4 Appuyer sur **PLAY/PAUSE**.
— La lecture commencera et l'image de lecture apparaîtra.
- Pour terminer la lecture, appuyer sur la touche **STOP**. (Pour plus de détails voir p. 42.)
 - Le viseur s'éteint automatiquement pour économiser l'énergie quand l'écran LCD est ouvert à un angle supérieur à 45 degrés.
 - L'écran LCD s'allume/s'éteint quand il est ouvert/fermé à 45 degrés environ.

Ou simplement lire la bande sur un magnétoscope VHS en utilisant l'adaptateur de cassette (VHS Playpak). voir p. 45

ENREGISTREMENT

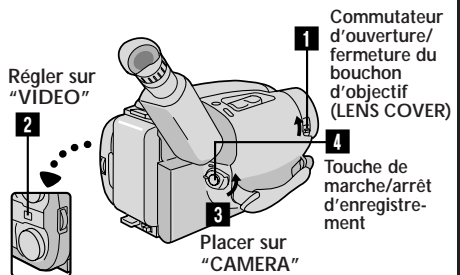

- 1 Faire coulisser le commutateur d'ouverture/fermeture **LENS COVER** pour ouvrir le bouchon d'objectif.
 - 2 Régler le sélecteur de système sur "VIDEO".
 - 3 Placer l'interrupteur d'alimentation sur "CAMERA".
— L'indicateur d'alimentation s'allumera et l'image apparaîtra.
 - 4 Appuyer sur la touche de marche/arrêt d'enregistrement.
— L'enregistrement commence.
- Pour arrêter momentanément l'enregistrement, appuyer à nouveau sur cette touche. (Pour plus de détails voir p. 18 à 21)
 - Le viseur s'éteint automatiquement pour économiser l'énergie quand l'écran LCD est ouvert à un angle supérieur à 45 degrés.
 - L'écran LCD s'allume/s'éteint quand il est ouvert/fermé à 45 degrés environ.

ALIMENTATION

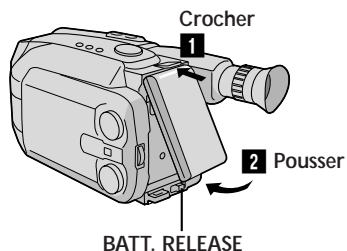

Utilisation de la batterie

- 1** Crocher l'extrémité supérieure de la batterie au camescope. (Procédure de recharge, p. 10)
- 2** Pousser sur la batterie jusqu'à ce qu'elle s'enclenche en place.

Pour retirer la batterie

Faire coulisser **BATT. RELEASE** et tirer la batterie vers l'extérieur.

ENREGISTREMENT

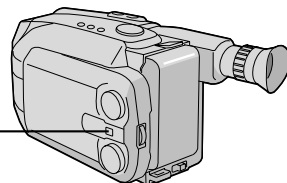
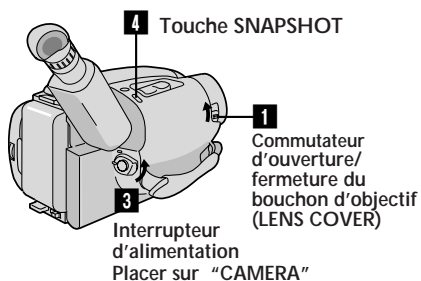

Régler le sélecteur de système sur "D.S.C.".

LECTURE

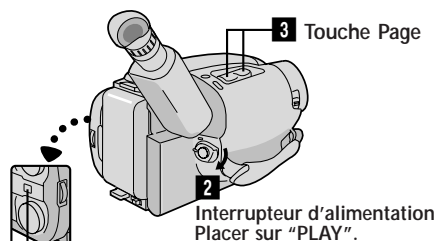

- 1** Régler le sélecteur de système sur "D.S.C.".
 - 1** Régler le sélecteur de système sur "D.S.C.".
 - 2** Placer l'interrupteur d'alimentation sur "PLAY".
 - Une image fixe enregistrée en mémoire apparaît.
 - 3** Appuyer sur "W" ou "T" de la touche Page pour sélectionner l'image fixe que vous voulez visionner. (Pour plus de détails p. 55.)
- Le viseur s'éteint automatiquement pour économiser l'énergie quand l'écran LCD est ouvert à un angle supérieur à 45 degrés.
 - L'écran LCD s'allume/s'éteint quand il est ouvert/fermé à 45 degrés environ.

- 1** Faire coulisser le commutateur d'ouverture/fermeture **LENS COVER** pour ouvrir le bouchon d'objectif.
- 2** Régler le sélecteur de système sur "D.S.C.".
- 3** Placer l'interrupteur d'alimentation sur "CAMERA".
 - L'indicateur d'alimentation s'allumera et l'image apparaîtra.
- 4** Appuyer sur la touche **SNAPSHOT**.
 - Une image fixe est prise et est enregistrée dans la mémoire du camescope.

(Pour plus de détails p. 48)

- Le viseur s'éteint automatiquement pour économiser l'énergie quand l'écran LCD est ouvert à un angle supérieur à 45 degrés.
- L'écran LCD s'allume/s'éteint quand il est ouvert/fermé à 45 degrés environ.

MISE EN ROUTE	10
Alimentation	10
Retrait et mise en place de la pile (au lithium) de l'horloge	12
Réglage de la date et de l'heure	13
Ajustement de la courroie	14
Ajustement de la netteté du viseur	14
Fixation de la bandoulière	15
Montage sur trépied	15
Réglage du mode d'enregistrement	16
Réglage de la longueur de bande	16
Mise en place et retrait d'une cassette	17
ENREGISTREMENT VIDÉO	18
Enregistrement de base	18
Fonctions de base	22
Fonctions avancées	28
LECTURE VIDÉO	42
Lecture de base	42
Fonctions	44
Utilisation de l'adaptateur de cassette	45
RACCORDEMENTS DE BASE À UN MAGNÉTOSCOPE	46
COPIE DE BANDE	47
PRISE DE VUES D'APPAREIL PHOTO NUMÉRIQUE (D.S.C.)	48
Prise de vues de base	48
Fonctions avancées	50
LECTURE D.S.C.	55
Lecture de base	55
Fonctions avancées	56
Raccordement	63
UTILISATION DE LA TÉLÉCOMMANDE	64
Montage par mémorisation de séquences	66
Insertion vidéo	70
Doublage audio	72

ENTRETIEN CLIENT	73
INDEX	74
Indications dans le viseur ou sur l'écran LCD	75
Commandes	76
Connecteurs	76
Indicateurs	76
Autres parties	76
Termes	78
EN CAS DE DIFFICULTÉ	80
PRÉCAUTIONS À OBSERVER	83
CARACTÉRISTIQUES TECHNIQUES	86
ACCESSOIRES EN OPTION	86

ACCESSOIRES FOURNIS

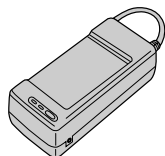

- Adaptateur secteur/chargeur de batterie AA-V15U

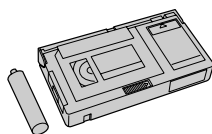

- Adaptateur de cassette (VHS Playpak) C-P7U



- Batterie BN-V11U

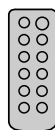

- Télécommande de la RM-V705U



- Pile au lithium CR2025 x 2 (pour fonctionnement de l'horloge et de la télécommande)

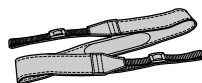

- Bandoulière

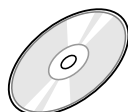

- CD-ROM comprenant deux programmes logiciels



(pour Macintosh®)



(pour Windows®)

- Câbles de raccordement PC x 2



- Cordon CC

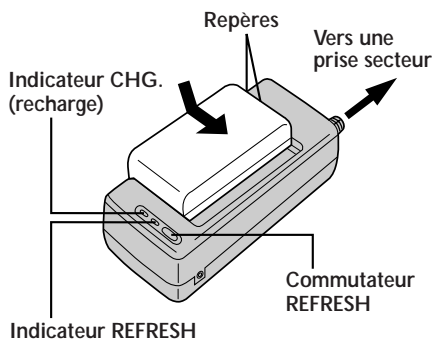

DÉCHARGE (REFRESH)

L'adaptateur secteur dispose d'une fonction REFRESH qui vous permet de décharger complètement la batterie avant de la recharger. Effectuer la fonction REFRESH au plus une fois après 5 recharges.

Pour décharger la batterie . . .

..... monter la batterie sur l'adaptateur comme montré dans l'illustration ci-dessus. Puis appuyer sur REFRESH. L'indicateur REFRESH s'allume quand la décharge commence, et s'éteint lorsque la décharge est terminée.

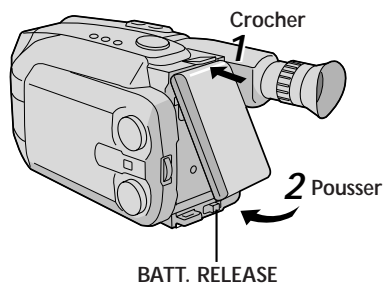

ATTENTION:

Avant de détacher la source d'alimentation, s'assurer que l'alimentation du camescope est coupée. Ne pas respecter cela peut conduire à un mauvais fonctionnement du camescope.

Alimentation

Les 3 possibilités d'alimentation de ce camescope vous laissent le choix de la source d'alimentation la plus appropriée à vos besoins.

REMARQUES:

- Aucune fonction n'est disponible sans alimentation.
- N'utiliser qu'une source d'alimentation spécifiée.
- Ne pas utiliser les sources d'alimentation fournies avec d'autres appareils.

RECHARGE DE LA BATTERIE

FOURNIR L'ALIMENTATION

- 1 Brancher le cordon d'alimentation de l'adaptateur secteur à une prise de courant.

MONTER LA BATTERIE

- 2 Aligner les repères et faire coulisser la batterie dans le sens de la flèche jusqu'à ce qu'elle s'enclenche en place.

- L'indicateur CHG. se met à clignoter pour indiquer que la recharge commence.

RETIRER LA BATTERIE

- 3 Quand l'indicateur CHG. cesse de clignoter mais reste allumé, la recharge est terminée. Coulisser la batterie dans le sens opposé à la flèche.

Batterie	Durée de charge	Durée de décharge
BN-V11U	Environ 1 heure 10 mn	Environ 3 heures 30 mn
BN-V12U	Environ 1 heure 10 mn	Environ 3 heures 30 mn
BN-V22U	Environ 2 heures 10 mn	Environ 7 heures
BN-V25U	Environ 2 heures 40 mn	Environ 10 heures

UTILISATION DE LA BATTERIE

MONTER LA BATTERIE

- 1 Crocher son extrémité supérieure au camescope et pousser sur la batterie jusqu'à ce qu'elle s'enclenche en place.

RETIRER LA BATTERIE

- 2 Faire coulisser **BATT. RELEASE** et tirer sur la batterie.

Durée d'enregistrement approximative (unité: mn)

Batterie	Moniteur LCD en marche/visueur à l'arrêt	Moniteur LCD à l'arrêt/visueur en marche	Moniteur LCD en marche/visueur en marche
BN-V11U	50 (35)	50 (35)	45 (30)
BN-V12U	50 (35)	50 (35)	45 (30)
BN-V22U	105 (75)	110 (75)	95 (70)
BN-V25U	145 (100)	150 (105)	130 (95)

() : quand la lampe vidéo est allumée.

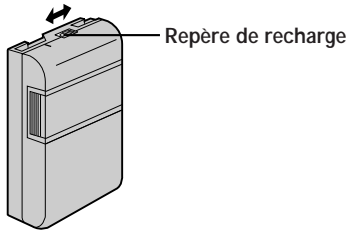

REPÈRE DE RECHARGE

Un repère de recharge est prévu sur la batterie pour vous aider à vous rappeler si la batterie est chargée ou non. Deux couleurs sont prévues (rouge et noir), choisissez laquelle signifie chargée, l'autre signifiant déchargée.

REMARQUES:

- La durée d'enregistrement par charge est affectée par des facteurs comme la durée passée en mode d'attente d'enregistrement et la fréquence du zoom. Il est plus sûr d'avoir des batteries de rechange.
- Les durées de charge indiquées à la page 10 sont pour une batterie complètement déchargée, et les durées de décharge sont pour une batterie complètement chargée.
- Les durées de charge et de décharge varient en fonction de la température ambiante et de l'état de la batterie.
- Bien se rappeler de régler le repère de recharge après avoir rechargé la batterie ou après avoir retiré la batterie déchargée de votre camescope.
- Effectuer la fonction REFRESH au plus une fois après 5 recharges.
- Alors que le cordon d'alimentation de l'adaptateur secteur/chargeur de batterie est débranché de la prise secteur, il est possible de décharger la batterie en appuyant sur le commutateur REFRESH. Pendant ce temps, l'adaptateur secteur/chargeur de batterie ne charge pas la batterie. Lorsque la décharge est terminée, détacher la batterie de l'adaptateur secteur/chargeur de batterie pour la ranger.
- Les températures élevées peuvent endommager la batterie, par conséquent ne l'utiliser que dans des endroits où une bonne ventilation est possible. Ne pas la laisser se décharger dans un endroit clos, tel un sac.
- Si vous arrêtez la recharge ou la décharge en cours de route, bien retirer la batterie avant de débrancher le cordon de l'adaptateur secteur.
- Retirer la batterie de l'adaptateur immédiatement après la décharge.
- Pour éviter des interférences avec la réception, ne pas utiliser l'adaptateur secteur/chargeur de batterie près d'une radio.
- S'assurer de débrancher le cordon CC avant de recharger ou décharger la batterie.
- L'indicateur CHG. peut ne pas s'allumer correctement avec une batterie toute neuve, ou avec une batterie qui a été entreposée pendant longtemps. Dans ce cas, retirer la batterie et la recharger. L'indicateur devrait clignoter pendant la recharge. Si ce n'est pas le cas, consulter votre revendeur JVC le plus proche.

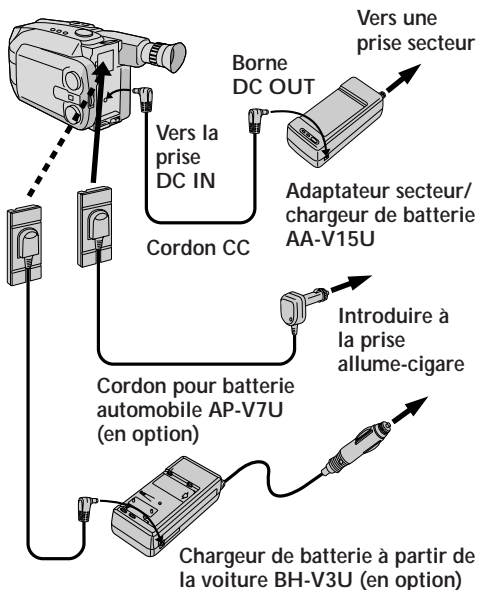

UTILISATION AVEC UNE BATTERIE AUTOMOBILE

Utiliser le cordon pour batterie automobile ou le chargeur de batterie à partir de la voiture en option (brancher comme indiqué dans l'illustration sur la gauche).

REMARQUES:

- Lors de l'utilisation de la batterie automobile, laisser le moteur au ralenti.
- Le chargeur de batterie à partir de la voiture (BH-V3U) peut être utilisé pour charger la batterie.
- Pour utiliser le chargeur de batterie à partir de la voiture ou le cordon pour batterie automobile (AP-V7U) en option, se référer à leur mode d'emploi respectif.

UTILISATION DE L'ALIMENTATION SECTEUR

Utiliser l'adaptateur secteur (brancher comme indiqué dans l'illustration).

REMARQUE:

L'adaptateur secteur/chargeur de batterie fourni dispose d'une sélection automatique de la tension dans la gamme 110 à 240 V CA.

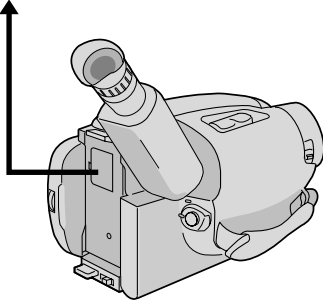
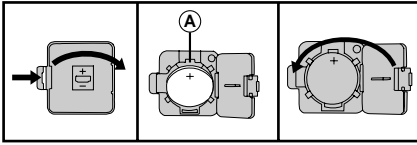

Retrait et mise en place de la pile (au lithium) de l'horloge

Cette pile est nécessaire pour le fonctionnement de l'horloge et pour effectuer les réglages de date/heure.

COUPER L'ALIMENTATION

- 1 Couper l'alimentation du caméscope et retirer la source d'alimentation.

RETIRER LE COUVERCLE

- 2 Retirer le couvercle du compartiment de la pile de l'horloge tout en appuyant sur la languette de libération.

RETIRER LA PILE (lors du remplacement)

- 3 Introduire un objet pointu non métallique entre la pile et le compartiment (A) pour la faire sortir.

INTRODUIRE LA PILE

- 4 En s'assurant que le côté plus (+) est en haut, introduire la pile au lithium CR2025 et la pousser à l'intérieur.

FERMER LE COUVERCLE

- 5 Fermer le couvercle du compartiment jusqu'à son verrouillage.

REMARQUE:

Voir "PRÉCAUTIONS DE SÉCURITÉ" (p. 2) pour des informations sur une manipulation sans danger des piles au lithium.

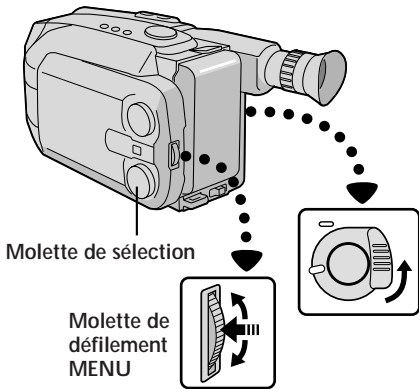

Écran LCD ou viseur

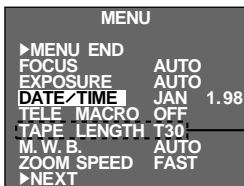

Écran du menu

"PICTURE" est affiché lorsque le sélecteur de système est réglé sur "D.S.C."



Menu de réglage DATE/TIME

Indications sur 12 heures avec AM ou PM

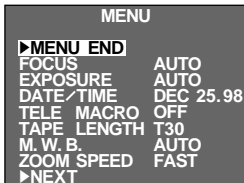

Réglage de la date et de l'heure

1 ACCÉDER À L'ÉCRAN DU MENU

Régler d'abord le commutateur d'alimentation sur "CAMERA". Tourner la molette de sélection sur n'importe quelle position sauf AUTO LOCK, puis appuyer sur la molette de défilement MENU.

2 SÉLECTIONNER LA FONCTION

Tourner la molette de défilement MENU pour déplacer la barre lumineuse sur "DATE/TIME", puis appuyer sur la molette. Le menu de réglage DATE/TIME apparaît.

- Si vous décidez que vous voulez remettre la date et l'heure sur les réglages précédents, tourner la molette de défilement MENU pour déplacer la barre lumineuse sur "EXIT" et appuyer sur la molette, puis passer à l'étape 6.
- Si vous voulez régler uniquement l'heure sans changer la date, passer à l'étape 4.

3 RÉGLER LA DATE

Tourner la molette de défilement MENU pour déplacer la barre lumineuse sur l'item que vous voulez régler, puis appuyer sur la molette. Lorsque le réglage commence à clignoter, tourner la molette de défilement MENU jusqu'à ce que le réglage correct apparaisse, puis appuyer sur la molette. Le réglage s'arrête de clignoter.

- Répéter cette procédure jusqu'à satisfaction avec les réglages de date ("YEAR", "MONTH" et "DAY").

4 RÉGLER L'HEURE

Tourner la molette de défilement MENU pour déplacer la barre lumineuse sur "TIME", puis appuyer sur la molette. Lorsque le réglage des heures commence à clignoter, tourner la molette de défilement MENU jusqu'à ce que le réglage correct apparaisse, puis appuyer sur la molette. Lorsque le réglage des minutes commence à clignoter, tourner la molette de défilement MENU jusqu'à ce que le réglage correct apparaisse, puis appuyer sur la molette. Le réglage des minutes s'arrête de clignoter.

5 LANCER L'HORLOGE

Une fois qu'aucun de ces réglages ne clignote (YEAR, MONTH, DAY, TIME), tourner la molette de défilement MENU pour déplacer la barre lumineuse sur "EXIT" et appuyer sur la molette. L'écran du menu apparaît et "MENU END" est illuminé.

6 FERMER LE MENU

Appuyer sur la molette de défilement MENU.

REMARQUE:

Pour afficher la date et l'heure dans le viseur ou sur l'écran LCD et sur un téléviseur raccordé, voir "Insertion de date/heure" (p. 24).

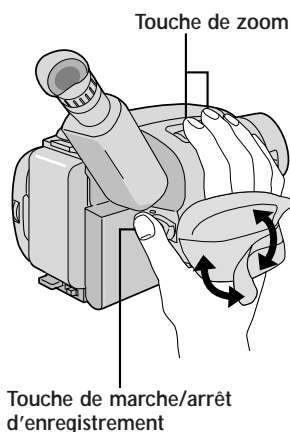

Ajustement de la courroie

1 ÉLARGIR LA BOUCLE

Séparer la bande Velcro.

2 INTRODUIRE LA MAIN

Passer la main droite dans la boucle et tenir la poignée.

3 AJUSTER LA LONGUEUR DE LA COURROIE

Ajuster pour que votre pouce et vos doigts puissent facilement commander la touche de marche/arrêt d'enregistrement et la touche de zoom. Refixer la bande Velcro.

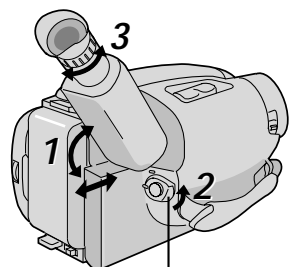

Placer l'interrupteur d'alimentation sur "CAMERA".

Ajustement de la netteté du viseur

1 POSITIONNEMENT DU VISEUR

Ajuster à la main le viseur pour une meilleure visibilité (voir illustration sur la gauche).

2 SÉLECTION DU MODE

Placer l'interrupteur d'alimentation sur "CAMERA".

3 RÉGLAGE DIOPTRIQUE

Tourner la baquette d'ajustement jusqu'à ce que les indications dans le viseur soient nettement au point.

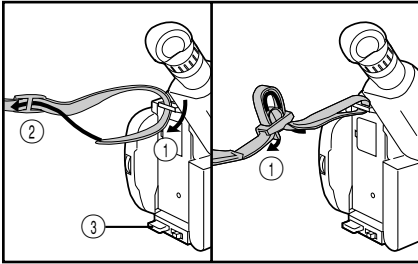

Fixation de la bandoulière

1 ATTACHER LA BANDOULIERE

- 1 En suivant l'illustration sur la gauche, passer la courroie par le haut de l'oeillet (1), puis la replier et la passer par la boucle (2). Refaire la même chose pour attacher l'autre extrémité de la courroie à l'autre oeillet (3), en s'assurant que la courroie n'est pas entortillée.

2 AJUSTER LA LONGUEUR

- 2 Ajuster comme montrer dans l'illustration sur la gauche (1).

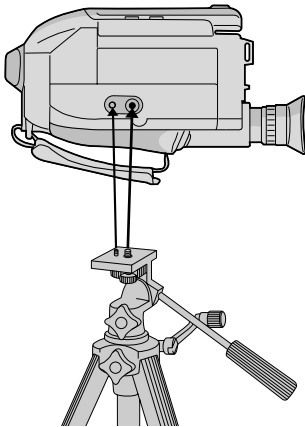

Montage sur trépied

1 ALIGNER ET SERRER

- 1 Aligner la vis et le taquet de direction de caméra du trépied sur la prise de montage et l'orifice du taquet du trépied. Puis serrer la vis.

PRÉCAUTION:

En utilisant un trépied, bien l'ouvrir et étendre complètement ses pieds pour stabiliser le camescope. Pour éviter des dommages à l'appareil causés par une chute, ne pas utiliser un trépied de petite taille.

Touche de mode
d'enregistrement SP/EP

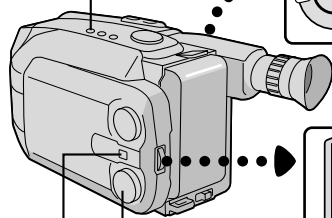
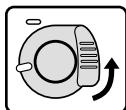

Sélecteur de système

Molette de sélection



Molette de
défilement
MENU

Visueur

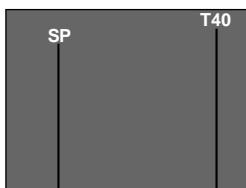

Indicateur de mode
d'enregistrement

Indicateur de
durée de bande

Écran LCD ou viseur

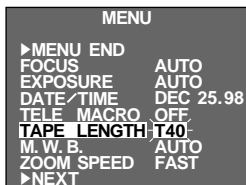

Écran du menu

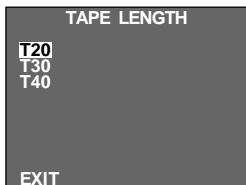

Menu de réglage TAPE LENGTH

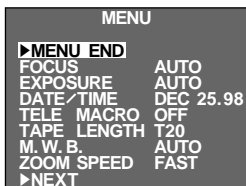

Réglage du mode d'enregistrement

Régler selon votre préférence.

RÉGLER LE MODE D'ENREGISTREMENT

- 1 Régler d'abord le sélecteur de système sur "VIDEO", puis le commutateur d'alimentation sur "CAMERA". Appuyer sur la touche SP/EP pendant plus d'une seconde. "SP" (vitesse normale) offre une qualité d'image et du son plus élevée et est meilleure pour la copie, alors que "EP" (longue durée) est plus économique, offrant trois fois la durée d'enregistrement normale.

REMARQUE:

Si le mode d'enregistrement est commuté pendant l'enregistrement, l'image de lecture sera floue au point de commutation.

Réglage de la longueur de bande

Régler la longueur de bande en fonction de la longueur de la bande utilisée.

ACCÉDER À L'ÉCRAN DU MENU

- 1 Régler d'abord le sélecteur de système sur "VIDEO", puis le commutateur d'alimentation sur "CAMERA". Tourner la molette de sélection sur n'importe quelle position sauf AUTO LOCK, puis appuyer sur la molette de défilement MENU.

SÉLECTIONNER LA FONCTION

- 2 Tourner la molette de défilement MENU pour déplacer la barre lumineuse sur "TAPE LENGTH", puis appuyer sur la molette. Le menu de réglage TAPE LENGTH apparaît.

RÉGLER LA LONGUEUR DE BANDE

- 3 Tourner la molette de défilement MENU pour déplacer la barre lumineuse sur le réglage correct. T20= durée de 20 minutes d'enregistrement, T30= 30 minutes et T40= 40 minutes (en mode SP).

- Si vous décidez que vous voulez remettre la longueur de bande sur le réglage précédent, tourner la molette de défilement MENU pour déplacer la barre lumineuse sur "EXIT".

FERMER LE MENU

- 4 Appuyer sur la molette de défilement MENU. L'écran du menu réapparaît et la barre lumineuse est sur "MENU END". Puis appuyer de nouveau sur la molette de défilement MENU pour fermer l'écran du menu.

REMARQUES:

- La durée de bande restante (p. 19) affichée dans le viseur ou sur l'écran LCD est correcte seulement si la longueur de bande correcte a été sélectionnée.
- Une fois que vous avez réglé la longueur de bande, elle reste inchangée, même si la molette de sélection est remise sur AUTO LOCK.
- Lorsque le sélecteur de système est réglé sur "D.S.C.", il n'est pas possible de régler "REC TIME" ni "TAPE LENGTH".

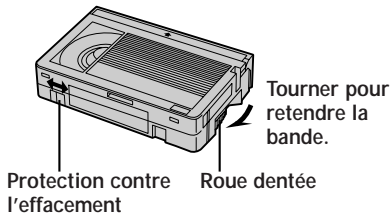
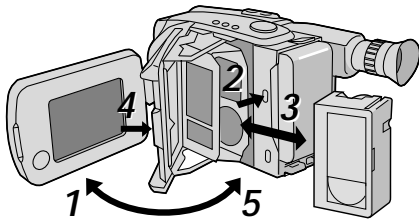

Mise en place et retrait d'une cassette

- 1** **OUVRIER L'ÉCRAN LCD**
Ouvrir l'écran LCD à un angle supérieur à 45 degrés.
- 2** **OUVRIER LE PORTE CASSETTE**
Appuyer sur **EJECT** jusqu'à ce que le porte cassette s'ouvre. Ne pas forcer pour ouvrir.
- 3** **INTRODUIRE/RETIRER LA CASSETTE**
S'assurer que son étiquette est tournée vers l'extérieur.
- 4** **REFERMER LE PORTE CASSETTE**
Appuyer sur **PUSH** et s'assurer que le porte cassette est fermé et verrouillé.
- 5** **FERMER L'ÉCRAN LCD**
S'assurer d'abord que le porte cassette est fermé. Puis fermer l'écran LCD.

REMARQUES:

- Fermer l'écran LCD alors que le porte cassette est encore ouvert pourrait endommager l'écran LCD.
- Le porte cassette ne peut être ouvert que si le camescope est alimenté.
- S'assurer que la bande n'est pas détendue avant de mettre la cassette en place. Si elle est détendue, tourner la roue dentée sur la cassette dans le sens de la flèche pour retendre la bande.
- S'assurer que la languette de protection contre l'effacement est dans la position qui permet l'enregistrement. Sinon, faire coulisser la languette. Certaines cassettes ont des languettes amovibles. Si la languette a été retirée, couvrir le trou avec du ruban adhésif.
- Le porte cassette ne peut pas être ouvert alors que le camescope est en mode d'enregistrement.

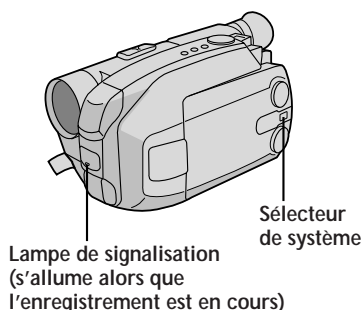
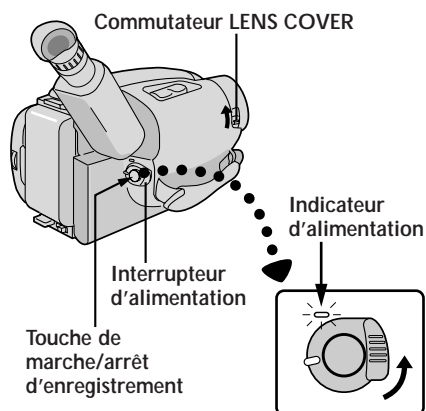
**REMARQUE:**

Vous devez déjà avoir effectué les procédures indiquées ci-dessous. Si ce n'est pas le cas, le faire avant de continuer.

- Alimentation (☞ p. 10)
- Réglage du mode d'enregistrement et de la longueur de bande (☞ p. 16)
- Ajustement de la courroie (☞ p. 14)

MISE EN PLACE D'UNE CASSETTE

- 1 Ouvrir d'abord l'écran LCD à un angle supérieur à 45 degrés. Appuyer sur **EJECT** pour ouvrir le porte-cassette, puis introduire la cassette avec son étiquette tournée vers l'extérieur. Appuyer sur **PUSH** pour s'assurer que le porte-cassette est fermé et verrouillé.

Prise de vues en regardant dans le viseur**PASSER EN MODE D'ATTENTE D'ENREGISTREMENT**

- 2 S'assurer que l'écran LCD est fermé et verrouillé. Faire coulisser le commutateur d'ouverture/fermeture **LENS COVER** pour ouvrir le capuchon d'objectif. Régler le sélecteur de système sur "VIDEO", puis placer l'interrupteur d'alimentation sur "CAMERA".

- L'indicateur d'alimentation s'allume et l'appareil passe en mode d'attente d'enregistrement.
- La scène que vous visez apparaît sur l'écran du viseur, avec le mot "PAUSE" en surimpression.

COMMENCER LA PRISE DE VUES

- 3 Appuyer sur la touche de marche/arrêt d'enregistrement.

- "REC" apparaît dans le viseur alors que l'enregistrement est en cours.

Indicateur de durée de bande restante

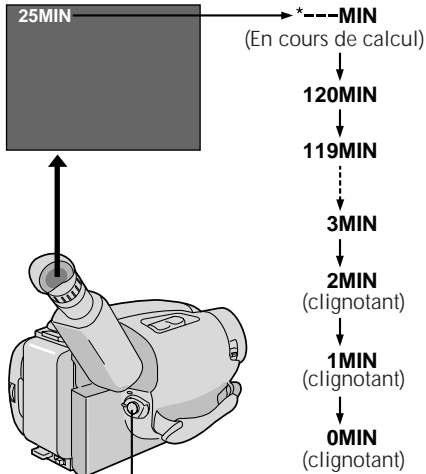

Touche de marche/arrêt d'enregistrement

ARRÊTER L'ENREGISTREMENT

4 Appuyer de nouveau sur la touche de marche/arrêt d'enregistrement.

- Le camescope repasse en mode d'attente d'enregistrement.

REMARQUES:

- Lorsque l'interrupteur d'alimentation est placé sur CAMERA et que l'écran LCD est ouvert à un angle de 45 degrés ou plus, automatiquement l'écran LCD s'allume et le viseur s'éteint pour économiser l'énergie.
- Le porte-cassette ne peut être ouvert que si le camescope est alimenté.
- Le porte-cassette s'ouvre quelques secondes seulement après l'action sur le commutateur EJECT. Ne pas forcer pour ouvrir le porte-cassette.
- La durée de bande restante n'est affichée que dans le viseur comme montré.
- La durée restante indiquée dans le viseur est approximative.
- La durée nécessaire pour calculer la longueur de bande restante, et la précision du calcul peuvent varier en fonction du type de bande utilisée.
- L'indicateur de durée de bande restante affichée dans le viseur est correct seulement si la longueur de bande correcte a été sélectionnée (☞ p. 16).
- "TAPE END" apparaît quand la bande est arrivée à sa fin, et l'alimentation est coupée automatiquement si le camescope est laissé dans cet état pendant 5 minutes. "TAPE END" apparaît également quand une cassette dont la bande est déjà à sa fin est chargée.
- Si le mode d'attente d'enregistrement continue pendant 5 minutes sans effectuer de zoom ou d'autres opérations, l'alimentation du camescope est coupée automatiquement. Régler le commutateur d'alimentation sur "POWER OFF", et le remettre sur "CAMERA" pour remettre le camescope en marche.
- Si la touche de marche/arrêt d'enregistrement est pressée après que le mode d'attente d'enregistrement ait duré pendant plus de 5 minutes, l'enregistrement peut ne pas repartir immédiatement.
- Si vous enregistrez sur une cassette en cours d'utilisation (par exemple, quand une cassette est retirée et ré-introduite pendant l'enregistrement), utiliser la fonction Retouche (☞ p. 23) pour trouver la fin du dernier enregistrement, ainsi vous n'effacerez rien sur la cassette.
- L'avertissement de capuchon d'objectif (LENS COVER) clignote pendant 5 secondes environ quand l'alimentation du camescope est mise quand le capuchon est fermé.
- Pendant la prise de vues, le son n'est pas entendu à partir du haut-parleur.

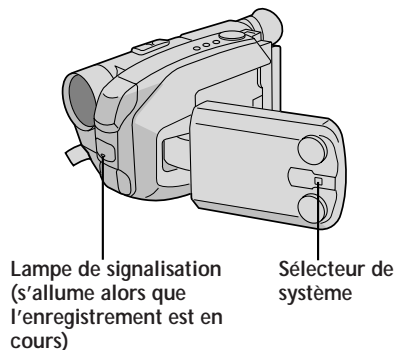
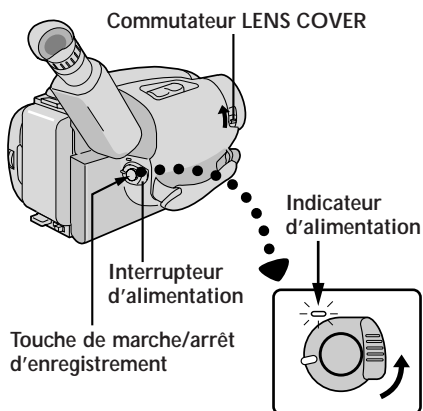
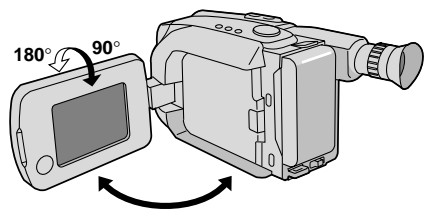

Prise de vues en regardant sur l'écran LCD

Avant les étapes suivantes, effectuer l'étape 1 (☞ p. 18).

2 PASSER EN MODE D'ATTENTE D'ENREGISTREMENT

S'assurer que l'écran LCD est complètement ouvert. Faire coulisser le commutateur d'ouverture/fermeture **LENS COVER** pour ouvrir le capuchon d'objectif. Régler le sélecteur de système sur "VIDEO", puis placer l'interrupteur d'alimentation sur "CAMERA".

- L'indicateur d'alimentation s'allume et l'appareil passe en mode d'attente d'enregistrement.
- La scène que vous visez apparaît sur l'écran LCD, avec le mot "PAUSE" en surimpression.

3 COMMENCER LA PRISE DE VUES

Incliner l'écran LCD vers le haut/le bas pour la meilleure visibilité (☞ p. 21) et appuyer sur la touche de marche/arrêt d'enregistrement.

- "REC" apparaît sur l'écran LCD alors que l'enregistrement est en cours.

4 ARRÊTER L'ENREGISTREMENT

Appuyer de nouveau sur la touche de marche/arrêt d'enregistrement.

- Le camescope repasse en mode d'attente d'enregistrement.

REMARQUES:

- Si vous utilisez l'écran LCD en extérieur en plein soleil, l'écran LCD peut être difficile à regarder. Si c'est le cas, nous vous recommandons d'utiliser le viseur (☞ p. 18).
- La durée de bande restante n'est pas affichée sur l'écran LCD. Toutefois, lorsque la bande a presque atteint sa fin, les indicateurs suivants apparaissent: "2MIN" → "1MIN" → "0MIN".
- Pour d'autres remarques, se référer à la page 19.



Prise de vues journalistique

Dans certaines situations, des angles différents de prise de vues peuvent être nécessaires pour des résultats plus spectaculaires.

1 OUVRIRE L'ÉCRAN LCD

S'assurer que l'écran LCD est complètement ouvert.

2 INCLINER L'ÉCRAN LCD

Incliner l'écran LCD dans le sens le plus commode.

- L'écran LCD peut tourner presque complètement d'un tour (270°: 90° vers le bas, 180° vers le haut).

Prise de vues interface

Une personne que vous filmez peut se voir sur l'écran LCD, et vous pouvez même vous filmer vous-même en visionnant votre propre image sur l'écran.

1 INCLINEZ L'ÉCRAN LCD VERS LE HAUT

Ouvrez l'écran LCD et inclinez-le vers le haut de 180 degrés pour qu'il soit tourné vers l'avant.

- Lorsque l'écran LCD est incliné vers le haut d'un angle de plus de 105 degrés environ, l'image de l'écran est inversée verticalement, et le viseur est également mis en marche.

2 DÉMARREZ L'ENREGISTREMENT

Pointez l'objectif sur le sujet (vous-même pour votre propre enregistrement) et commencez l'enregistrement.

- Pendant la prise de vues interface, l'image et les indications de l'écran n'apparaissent pas inversées comme en regardant dans un miroir.

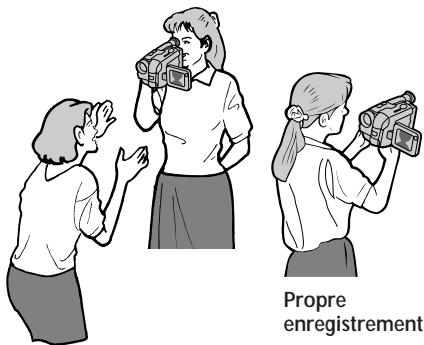

Propre enregistrement

REMARQUE:

Pendant la prise de vues interface, des indications autres que l'affichage de la date et de l'heure et du titre n'apparaissent pas dans le viseur.

Commande de luminosité

Vous pouvez ajuster la luminosité de l'écran LCD en tournant la molette **BRIGHT**.

1 AJUSTER LA LUMINOSITÉ

Si vous voulez rendre l'image plus lumineuse . . .

Tourner la molette vers "+".

Si vous voulez rendre l'image plus sombre . . .

Tourner la molette vers "-".

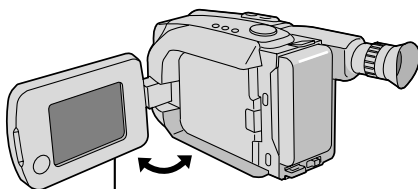

Molette BRIGHT

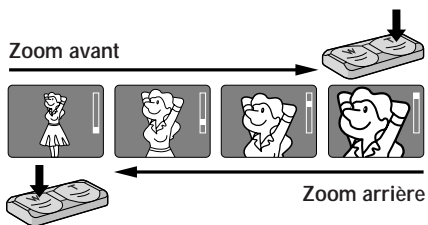

Barre d'indication de zoom

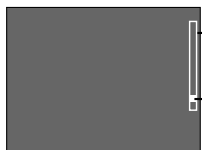

Indicateur de niveau de zoom

Touche de zoom

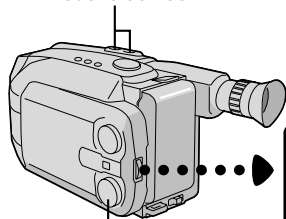

Molette de sélection

Molette de défilement MENU

Écran LCD ou viseur

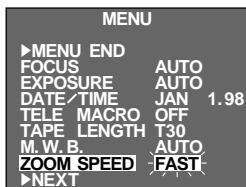

Écran du menu

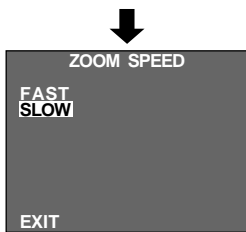

Menu de réglage ZOOM SPEED

Caractéristique:
Objectif:

Zoom

Produire un effet zoom, ou un changement immédiat dans le grossissement de l'image. L'électronique numérique double le grossissement 22x maximum offert par le zoom optique. Ce système est appelé le zoom numérique.

Opération:

Zoom avant

Appuyer sur "T" de la touche de zoom.

Zoom arrière

Appuyer sur "W" de la touche de zoom.

Le réglage de la vitesse de zoom est disponible. Un total de 4 vitesses de zoom sont disponibles. Deux vitesses peuvent être sélectionnées en fonction de la pression sur la touche de zoom (appuyer complètement sur la touche pour la vitesse normale, appuyer légèrement pour la vitesse lente), alors que deux niveaux de vitesse (FAST/SLOW) peuvent être sélectionnés dans le menu ZOOM SPEED en fonction de la vitesse globale que vous préférez. La combinaison des vitesses de zoom est montrée dans le tableau ci-dessous.

Changement de la vitesse de zoom (ZOOM SPEED) dans le menu

- 1) Régler la molette de sélection sur n'importe quelle position sauf AUTO LOCK, puis appuyer sur la molette de défilement MENU. L'écran du menu apparaît.
- 2) Tourner la molette de défilement MENU pour déplacer la barre lumineuse sur "ZOOM SPEED", puis appuyer sur la molette. Le menu de réglage ZOOM SPEED apparaît.
- 3) Tourner la molette de défilement MENU pour déplacer la barre lumineuse sur la vitesse désirée, puis appuyer deux fois sur la molette. L'écran du menu disparaît et le réglage est terminé.

Remarques:

- La mise au point peut devenir instable pendant l'opération de zoom. Dans ce cas, régler le zoom en mode d'attente d'enregistrement, mémoriser la mise au point en utilisant la mise au point manuelle (p. 37), puis faire des zooms avant ou arrière en mode d'enregistrement.
- L'indicateur de niveau de zoom (■) se déplace uniquement pendant le zoom optique. Une fois que l'indicateur de niveau de zoom atteint le haut de la barre d'indication de zoom, tout grossissement à partir de ce point est fait par traitement numérique.
- Pendant le zoom numérique, la qualité de l'image peut souffrir. Pour désactiver le zoom numérique, régler "D.ZOOM" sur "OFF" sur l'écran du menu (p. 35).

Vitesse de zoom (1 à 4 dans l'ordre des vitesses)

"ZOOM SPEED" dans l'écran du menu	Pression sur la touche de zoom	
	complètement	légèrement
FAST	1 (la plus rapide)	3
SLOW	2	4 (la plus lente)

■ : lorsque la molette de sélection est réglée sur AUTO LOCK.

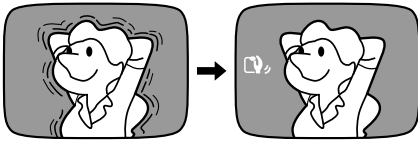
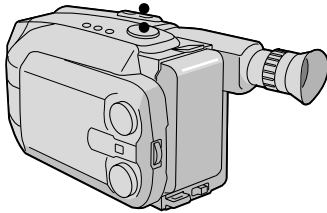
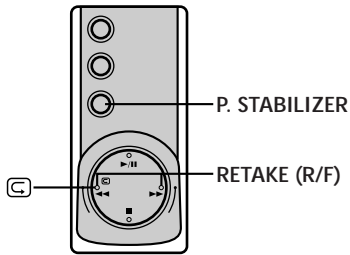

<p>Caractéristique: Contrôle rapide</p> <p>Objectif: Pour revoir la fin du dernier enregistrement pour confirmation.</p> <p>Opération:</p>	<p>1) Appuyer sur "□" et relâcher rapidement pendant le mode d'attente d'enregistrement.</p> <p>■ La bande est rebobinée pour environ 2 secondes de programme et lue automatiquement, puis elle s'arrête en mode d'attente d'enregistrement pour la prise de vues suivante.</p> <p>Remarque: <i>Une distorsion peut se produire au début de la lecture. C'est normal.</i></p>
<p>Caractéristique: Retouche</p> <p>Objectif: Pour ré-enregistrer certaines séquences.</p> <p>Opération:</p>	<p>1) S'assurer que le camescope est dans le mode d'attente d'enregistrement.</p> <p>2) Appuyer sur une touche RETAKE pour atteindre le point de départ d'un nouvel enregistrement. Appuyer sur "F" fait défiler la bande en avant et appuyer sur "R" la fait défiler en arrière.</p> <p>3) Appuyer sur marche/arrêt d'enregistrement pour lancer l'enregistrement.</p> <p>Remarque: <i>Une distorsion peut se produire au début de la lecture. C'est normal.</i></p>
<p>Caractéristique: Stabilisateur d'image</p> <p>Objectif: Compenser pour des images instables causées par le tremblement de caméra, en particulier avec un grossissement important.</p> <p>Opération:</p>	<p>1) Appuyer sur P. STABILIZER. "□" apparaît.</p> <p>■ Pour couper le stabilisateur d'image, appuyer sur P. STABILIZER. L'indicateur disparaît.</p> <p>Remarques:</p> <ul style="list-style-type: none"> ● <i>Une stabilisation précise peut ne pas être possible si le tremblement de main est excessif, ou sous les conditions suivantes:</i> <ul style="list-style-type: none"> • En prenant des sujets avec des bandes verticales ou horizontales • En prenant des objets sombres ou mal éclairés • En prenant des sujets avec un contre-jour excessif • En prenant des scènes avec du mouvement dans plusieurs directions • En prenant des scènes où les fonds ont peu de contraste ● Couper le stabilisateur d'image en enregistrant avec le camescope sur un trépied.

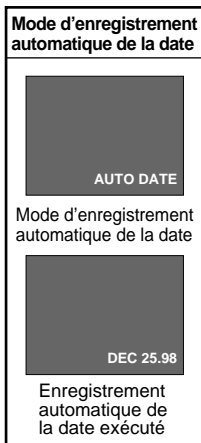
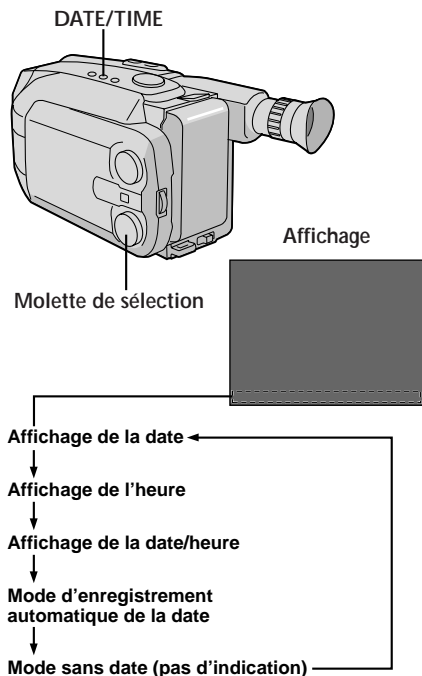
**Caractéristique:****Objectif:****Opération:****Remarques:****Insertion de date/heure**

Afficher la date et l'heure sur l'écran LCD, dans le viseur ou sur un moniteur couleur raccordé, aussi bien que les enregistrer manuellement ou automatiquement.

- 1) Tourner la molette de sélection sur n'importe quelle position sauf AUTO LOCK.
- 2) Choisir un mode d'affichage en appuyant plusieurs fois sur **DATE/TIME** en étant en mode d'attente d'enregistrement pour boucler entre les modes comme montré dans l'illustration sur la gauche.
 - Vous devez déjà avoir effectué la procédure de réglage de la date/heure (☞ p. 13). Si ce n'est pas le cas, l'effectuer avant de continuer.

AFFICHAGE

- L'affichage sélectionné peut être enregistré.
- Si vous ne voulez pas enregistrer l'affichage, sélectionner le mode sans date avant la prise de vues.
- Si vous voulez annuler l'affichage pendant la prise de vues, appuyer sur **DATE/TIME**.
- Pour rappeler l'affichage, passer en mode d'attente d'enregistrement et appuyer plusieurs fois sur **DATE/TIME** jusqu'à ce que l'affichage désiré apparaisse.
- Même si vous filmez avec la date/heure affichée pendant la prise de vues d'appareil photo numérique, la date/heure ne sera pas enregistrée.

ENREGISTREMENT AUTOMATIQUE DE LA DATE

- Votre caméscope enregistre automatiquement la date pendant 5 secondes environ après que l'enregistrement a été lancé dans les conditions suivantes:
 - Après changement de la date.
 - Après le chargement d'une cassette.
 - Après sélection du mode d'enregistrement automatique de la date en appuyant sur **DATE/TIME**.

Dans ce mode, la date est remplacée au bout de 5 secondes par "AUTO DATE", mais cette indication n'est pas enregistrée.

- Régler la molette de sélection sur AUTO LOCK fait toujours passer dans ce mode et annule tous les autres modes.

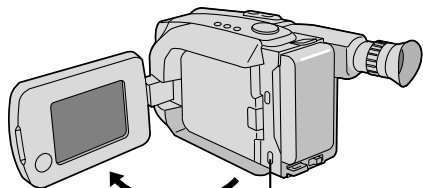

LIGHT OFF/AUTO/ON
(Accès possible lorsque
l'écran LCD est ouvert)

ATTENTION DANGER

- La lampe vidéo peut devenir très chaude. Pendant l'utilisation et immédiatement après avoir éteint, ne pas la toucher, sinon de sérieuses brûlures peuvent se produire.
- Ne pas ranger le caméscope dans le coffret de transport immédiatement après avoir utilisé la lampe vidéo, car elle reste très chaude pour quelques temps.
- En fonctionnement, garder une distance d'environ 30 cm entre la lampe et les gens ou des objets.
- Ne pas utiliser près de substances inflammables ou explosives.
- Il est recommandé de consulter votre revendeur JVC le plus proche pour changer l'ampoule.

Caractéristique:

Objectif:

Opération:

Remarques:

Lampe vidéo

Éclairer la scène lorsque l'éclairage naturel est trop faible.

1) Régler le sélecteur **LIGHT OFF/AUTO/ON** comme voulu:

ON : Maintient la lampe toujours allumée tant que le caméscope est en marche.

AUTO : Allume automatiquement la lampe quand le caméscope détecte que l'éclairage du sujet est insuffisant.

OFF : Eteint la lampe.

■ La lampe vidéo ne peut être utilisée qu'avec l'alimentation du caméscope sur marche.

■ Il est recommandé de régler la balance des blancs sur le mode HALOGEN (☀) (☞ p. 39) quand vous utilisez la lampe vidéo.

■ Si la lampe n'est pas utilisée, l'éteindre pour économiser l'énergie de la batterie.

- *Même si l'indication de décharge de la batterie (☐) ne clignote pas, si la batterie est presque déchargée, l'alimentation du caméscope peut être coupée automatiquement lorsque vous allumez la lampe vidéo, ou quand vous commencez à enregistrer avec la lampe vidéo allumée.*
- *Lorsque le sélecteur **LIGHT OFF/AUTO/ON** est réglé sur "AUTO":*
 - *En fonction des conditions d'éclairage, la lampe vidéo peut s'allumer ou s'éteindre de façon peu stable. Dans ce cas, allumer ou éteindre manuellement la lampe en utilisant le sélecteur **LIGHT OFF/AUTO/ON**.*
 - *Tandis que le mode Sports ou d'obturateur à grande vitesse (☞ p. 29) est engagé, il est vraisemblable que la lampe reste allumée.*
 - *Lorsque le mode Crépuscule (☞ p. 29) est engagé, la lampe n'est pas activée.*

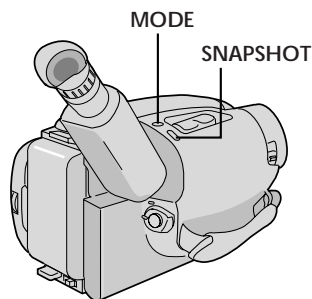

Écran LCD ou viseur

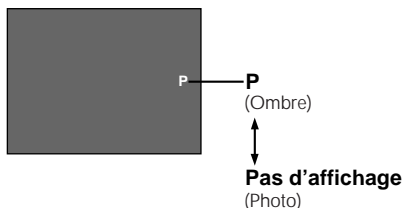

SNAPSHOT

Écran LCD ou viseur
(ex. Ombre)

①



②

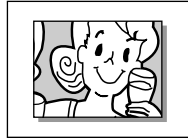

③



④



⑤

Mode photo

Cette caractéristique vous permet d'enregistrer deux types d'images fixes numériques qui ressemblent à des photos sur une bande, aussi bien que de les garder dans la mémoire incorporée du camescope. C'est une bonne solution pour relever des événements particuliers.

SÉLECTIONNER LE MODE PHOTO

1 Tourner la molette de sélection sur n'importe quelle position sauf AUTO LOCK, puis appuyer sur la touche **MODE** pour passer d'un mode à l'autre comme montré dans l'illustration sur la gauche.

- Si la molette de sélection est réglée sur AUTO LOCK, il n'est pas possible de sélectionner le mode photo. Uniquement la photo (pas d'affichage) est disponible. Passer à l'étape 2.

PRENDRE LA PHOTO

2 Appuyer sur la touche **SNAPSHOT**.

- Une image fixe est enregistrée sur la bande et dans la mémoire incorporée du camescope.
- Vous pouvez choisir entre deux modes d'image pour enregistrer dans la mémoire du camescope: FINE ou STANDARD. Le nombre maximal de prises de vues que vous pouvez faire varie en fonction du réglage sélectionné. Le mode d'image sélectionné et le nombre restant de prises de vues sont affichés sur l'écran. Le pré-réglage en usine est FINE. Si vous voulez changer le réglage, effectuer le réglage du mode d'image (☞ p. 49).

FINE

Vous permet de prendre jusqu'à 22 images environ fixes.

STD (Standard)

Vous permet de prendre jusqu'à 44 images environ fixes.

Si vous appuyez pendant l'enregistrement . . .

..... d'abord il y a une disparition momentanée du type obturateur d'appareil photo accompagnée de l'effet sonore de la fermeture d'un obturateur, puis une image fixe apparaît. L'image suivante commence dans le centre d'un écran noir et fond en ouverture vers les coins. L'écran change comme montré dans les illustrations ① à ⑤ sur la gauche et les écrans ① à ⑤ sont enregistrés sur la bande dans le mode sélectionné. Uniquement l'image fixe ③ est enregistrée dans la mémoire incorporée dans le mode sélectionné, puis le camescope revient en enregistrement normal.

Si vous appuyez pendant le mode d'attente d'enregistrement . . .

..... d'abord il y a une disparition momentanée du type obturateur d'appareil photo accompagnée de l'effet sonore de la fermeture d'un obturateur, puis une image fixe apparaît. La scène que vous visez actuellement commence dans le centre d'un écran noir et fond en ouverture vers les coins. L'écran change comme montré dans les illustrations ① à ⑤ sur la gauche. Les écrans ① à ③ sont enregistrés sur la bande dans le mode sélectionné. Uniquement l'image fixe ③ est enregistrée dans la mémoire incorporée dans le mode sélectionné, puis le camescope revient en mode d'attente d'enregistrement.

Écran LCD ou viseur

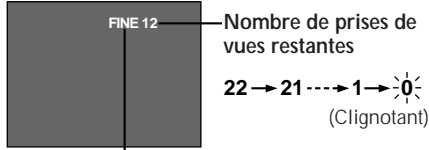

Affichage du mode d'image:
FINE ou STD (standard)

**Ombre**

Une image fixe sur un fond blanc. Un effet d'ombre est ajouté pour lui donner un effet à trois dimensions.

**Photo**

Une image fixe qui occupe le champ d'image complet est enregistrée.

REMARQUES:

- Six images exemples ont été enregistrées dans la mémoire incorporée en usine. Si vous souhaitez les annuler, retirez d'abord la "protection" (☞ p. 59), puis effectuez l'opération d'effacement (☞ p. 60).
- Lorsque l'indicateur de nombre restant affiche "0" (clignotant), l'image fixe sera enregistrée sur la bande, mais pas dans la mémoire incorporée. Si vous voulez enregistrer une image fixe dans la mémoire incorporée, effectuez la fonction "DELETE" dans l'écran du menu pour retirer les images fixes que vous n'avez pas besoin (☞ p. 60).
- Le mode d'image peut être commuté sur "FINE" ou sur "STANDARD". Comme le nombre restant de vues disponibles dépend du mode d'image sélectionné, changer de mode fera varier ce nombre.
- Si la touche SNAPSHOT est pressée avec le sélecteur de système réglé sur "D.S.C.", l'image fixe ne peut pas être enregistrée sur la bande, mais le sera dans la mémoire incorporée du caméscope (☞ p. 48).
- Les données d'image enregistrées dans la mémoire incorporée du caméscope peuvent être transférées sur un ordinateur personnel Windows® PC ou Macintosh® et sauvegardées en utilisant le logiciel de transfert d'image fourni (☞ p. 63). Les données d'image transférées sur un ordinateur personnel peuvent également être davantage traitées en utilisant un logiciel de retouche.
- Si une image avec ombre est prise avec le mode cinéma (☞ p. 31) activé, les barres noires dans le haut et le bas de l'écran disparaîtront.
- Si une photo est prise dans un milieu sombre, l'image fixe enregistrée sur la bande et en mémoire deviendra grossière et ses vraies couleurs seront perdues.

Le mode est activé 1 seconde plus tard.

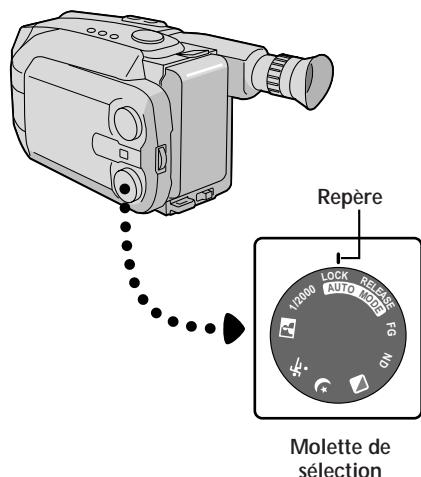
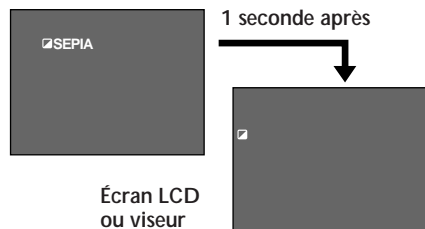

Programme AE avec effets spéciaux

Tout ce que vous avez à faire pour avoir accès à un des effets est de tourner la molette de sélection.

SÉLECTIONNER LE MODE

1 Tourner la molette de sélection jusqu'à ce que le symbole de la fonction que vous voulez sélectionner soit aligné avec le repère.

- Le nom du mode sélectionné et son indication sont affichés pendant 1 seconde environ. Puis le nom disparaît, et seule l'indication reste. Le mode est activé.
- Lorsque le mode verrouillage ou le mode automatique est sélectionné, uniquement le nom du mode est affiché. Puis le nom disparaît et le mode est activé.

NOTES:

- Un seul effet peut être activé à la fois.
- L'écran devient légèrement rougeâtre lorsque la fonction fondu/volet (☞ p. 30) est utilisée en mode sépia.
- L'écran devient légèrement sombre en mode obturateur à grande vitesse. Utiliser ce mode dans des situations bien éclairées.
- Dans les modes obturateur à grande vitesse ou sports, la couleur des images peut être affectée si le sujet est éclairé par une source de lumière à décharge alternative comme les lampes fluorescentes ou à vapeur de mercure.

Symbole sur la molette Indication de l'écran LCD/viseur Mode

LOCK	AUTO LOCK	Mode verrouillage automatique
------	-----------	-------------------------------

Mode verrouillage

Maintient le camescope en mode entièrement automatique, éliminant la possibilité d'erreur de fonctionnement en touchant accidentellement des touches pendant la prise de vues.

- Les commandes de sélection d'affichage DATE/TIME et la molette de défilement MENU ne peuvent pas être utilisées dans ce mode.

RELEASE	AUTO RELEASE	Mode automatique libre
---------	--------------	------------------------

Mode automatique

Permet d'utiliser les commandes qui n'étaient pas utilisables en mode verrouillage.

FG	FG : FOG	Mode voile
----	----------	------------

Mode voile

Rend l'image blanche brumeuse, comme avec un filtre de brouillard complémentaire. Adoucit l'image et lui donne un cachet "fantaisie".

ND	ND:ND EFFECT	Effet neutre
----	--------------	--------------

Filtre neutre

Assombrit l'image d'une brume noire, comme quand un filtre neutre est utilisé. Permet de compenser des effets éblouissants sur le sujet.

	SEPIA	Sépia
--	-------	-------

Sépia



La scène prise est enregistrée en monochrome teinté sépia, donnant l'aspect d'un vieux film. Utiliser ce mode en combinaison avec le mode Cinéma ( p. 31) pour recréer l'aspect d'un film classique d'Hollywood.

Symbole sur la molette Indication de l'écran LCD/viseur Mode

	TWILIGHT	Crépuscule
---	----------	------------

Crépuscule

Des paysages, des scènes au crépuscule, des feux d'artifice, etc. semblent plus naturels et plus artistiques. La suite se produit lorsque le mode Crépuscule réelle est sélectionné:

- La commande automatique de gain est coupée.
- La balance des blancs est réglée sur "☀" (mode FINE), mais peut également être changé manuellement sur un autre mode ( p. 39).
- La mise au point automatique devient disponible uniquement dans la gamme de 10 m à l'infini. Utiliser la mise au point manuelle pour faire la mise au point lorsque la distance entre le camescope et le sujet est inférieure à 10 m. ( p. 37).

	SPORTS	Sports
---	--------	--------

Sports

Une grande vitesse d'obturation permet de prendre clairement une action rapide.

	NEGA POSI	Négatif/positif
---	-----------	-----------------

Négatif/positif

Les couleurs de l'image sont inversées.

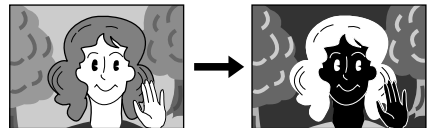

Mode NÉGATIF/POSITIF

1/2000	 2 S 1/2000	Obturateur à grande vitesse (1/2000S.)
--------	--	--

Obturateur à grande vitesse (1/2000s)

Prend des actions plus rapides que ce que fait le mode Sports.

[Ex. : Fondu au noir]

Fondu à l'ouverture



Fondu à la fermeture

Indication de fonction

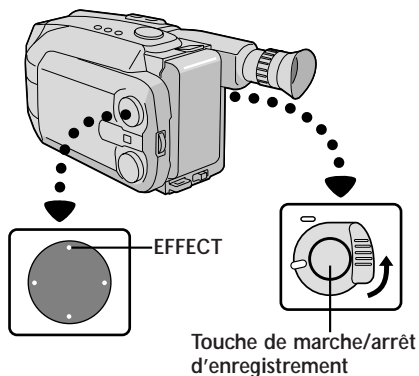
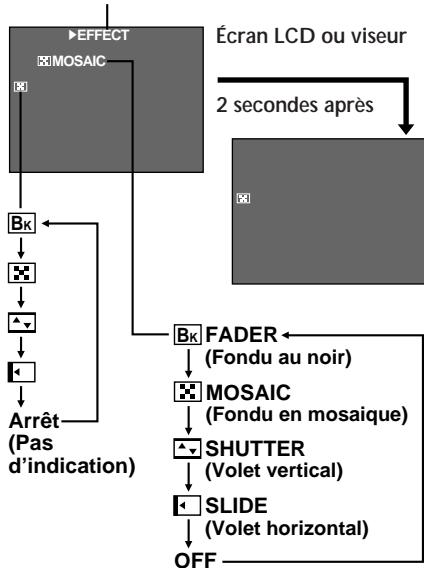

Fondu/Volet

Ces effets vous permettent de faire des transitions de scènes de style professionnel. Le fondu/volet à l'ouverture fonctionne au début de l'enregistrement, et le fondu/volet à la fermeture fonctionne à la fin de l'enregistrement ou quand vous passez en mode d'attente d'enregistrement.

PASSER EN MODE D'ATTENTE DE FONDU OU DE VOLET

1 Appuyer sur **EFFECT** pour passer en mode d'attente de fondu. Une fois que le mode désiré apparaît, il est sélectionné et réservé.

- Le nom du mode sélectionné et son indication sont affichés pendant 2 secondes environ. Puis le nom disparaît, et seule l'indication reste.

COMMENCER OU ARRÊTER L'ENREGISTREMENT

2 Appuyer sur la touche de marche/arrêt d'enregistrement pour activer le fondu ou le volet à l'ouverture/fermeture.

POUR ANNULER LE MODE D'ATTENTE DE FONDU OU DE VOLET

3 Appuyer sur **EFFECT** plusieurs fois jusqu'à ce que "OFF" apparaisse.

- "OFF" est affiché pendant 2 secondes environ et le mode d'attente de fondu/volet est annulé.

Bk FADER (Fondu au noir)

Fondu à l'ouverture/fermeture avec un écran noir.

MOSAIC (Fondu en mosaïque)

Transforme/fait revenir progressivement l'image en/d'une forme en mosaïque.

SHUTTER (Volet vertical)

Un écran noir entre par le haut et par le bas, se refermant sur l'image comme un obturateur à rideau, ou une nouvelle image pousse verticalement l'ouverture de l'écran noir à partir du centre.

SLIDE (Volet horizontal)

Un écran noir entre par la gauche pour couvrir progressivement l'image, ou une nouvelle image entre de la droite vers la gauche.

REMARQUES:

- Appuyer et maintenir pressée la touche de marche/arrêt d'enregistrement vous permet d'enregistrer un écran vierge noir, ou une mire en mosaïque si le fondu en mosaïque est sélectionné.
- L'écran devient légèrement rougeâtre quand le fondu/volet est utilisé avec le mode sépia (☞ p. 29).
- Avec le mode voile (☞ p. 29) engagé, si FADER est utilisé, l'image fond à l'ouverture/fermeture avec un écran blanc.
- Même si vous commencez à filmer avec l'indication de fondu/volet affichée pendant la prise de vues d'appareil photo numérique, le fondu/volet ne fonctionnera pas.

Écran LCD ou viseur

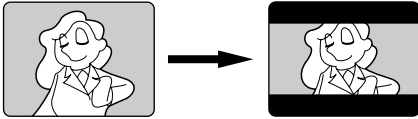

Mode cinéma

Mode cinéma

Cette caractéristique vous permet d'enregistrer des barres noires en haut et en bas de l'écran pour produire un effet "écran large" comme au cinéma.

1

PASSER EN MODE CINÉMA

Appuyer sur **WIDE**.

- Pour revenir en écran normal, appuyer de nouveau sur **WIDE**.

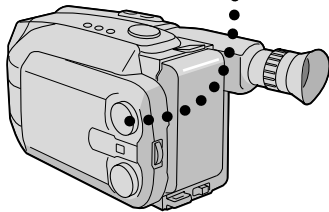
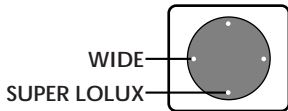

Écran LCD ou viseur

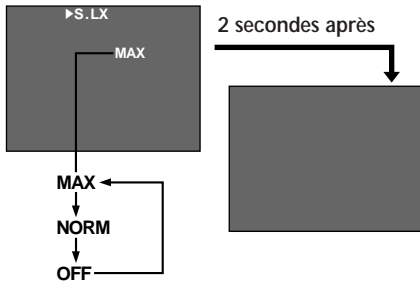

Super LoLux (gain relevé)

Des enregistrements lumineux et naturels peuvent être faits même dans des endroits avec un éclairage faible ou médiocre.

1

SÉLECTIONNER LE MODE SUPER LOLUX

Appuyer plusieurs fois sur **SUPER LOLUX** pour boucler entre les modes comme montré sur la gauche. Une fois que le mode désiré apparaît, il est activé.

- Le nom du mode est affiché pendant 2 secondes environ, puis disparaît.

MAX : Pour enregistrer un sujet dans un milieu sombre. Lorsqu'il est plus commode de filmer le sujet avec une image plus lumineuse même si l'image devient légèrement grossière.

NORM : Pour enregistrer un sujet dans un milieu légèrement sombre. Lorsqu'il est plus commode de filmer avec une image moins grossière bien que le sujet devienne légèrement sombre. Ce réglage convient pour la mesure de la sensibilité conformément à EIA-639 (standard EIA* pour la mesure de la sensibilité en éclairage faible)

*EIA : Association des Industries Electroniques

OFF : Vous permet de filmer des scènes sombres sans réglage de luminosité de l'image.

REMARQUE

(pour Fondu, Cinéma, Super LoLux, Titres préprogrammés et Stabilisateur d'image) :

Lorsque la molette de sélection est tournée sur **AUTO LOCK**, les fonctions ci-dessus seront réglées sur les réglages en usine (Attente de fondu/volet: "OFF", mode Cinéma: arrêt, Super LoLux: "MAX", Titres préprogrammés: arrêt, Stabilisateur d'image: a rêt). Puis quand la molette de sélection est remise sur n'importe quelle position sauf **AUTO LOCK**, les fonctions ci-dessus reviennent aux réglages que vous avez sélectionnés avant de l'avoir tournée sur **AUTO LOCK**. Toutefois, si la fonction est commutée pendant **AUTO LOCK**, le mode sélectionné sera réglé et restera inchangé même quand la molette de sélection est tournée sur n'importe quelle position sauf **AUTO LOCK**.

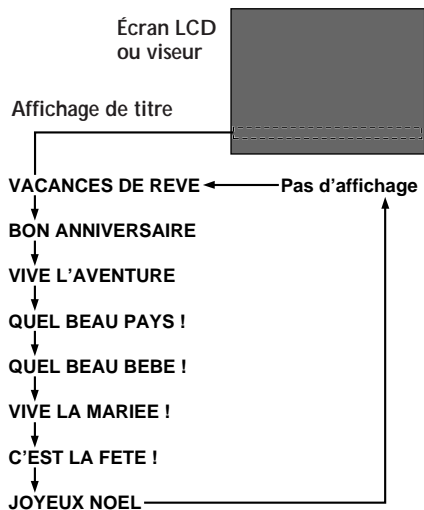

Titres préprogrammés

Le caméscope a huit titres prééglés en mémoire. Vous pouvez surimprimer l'un d'eux au dessus du titre précédemment mis en mémoire comme montré dans l'illustration sur la gauche.

Les titres préprogrammés peuvent être affichés non seulement en français, mais également en anglais, en espagnol ou en portugais. Changer le réglage dans TITLE LANG. sur l'écran du menu. (☞ p. 33, 35).

SÉLECTIONNER LE TITRE PRÉPROGRAMMÉ

1 Appuyer plusieurs fois sur **TITLE** pour boucler entre les titres préprogrammés jusqu'à ce que le titre désiré soit affiché.

REMARQUE:

Même si vous filmez avec le titre affiché pendant la prise de vues d'appareil photo numérique, il ne sera pas enregistré.

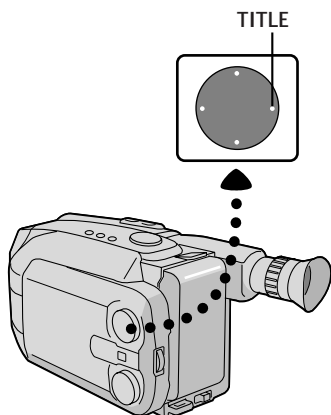

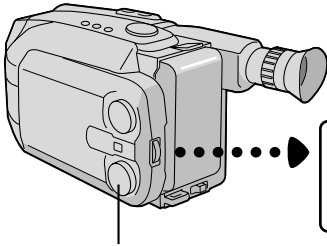

Molette de sélection

Écran LCD ou viseur

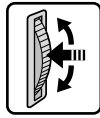

Molette de défilement MENU

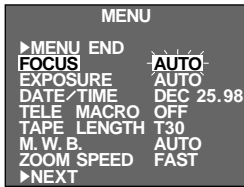

Écran du menu 1

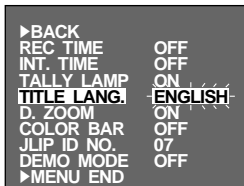

Écran du menu 2

Menu de réglage
(ex. TITLE LANG.)

Écran normal

Utilisation de menu pour des réglages détaillés

Ce camescope dispose d'une commande de fonctions multiples, un système de menu sur écran facile à utiliser qui simplifie beaucoup des réglages plus détaillés du camescope.

1 ACCÉDER À L'ÉCRAN DU MENU

Tourner la molette de sélection sur n'importe quelle position sauf AUTO LOCK, puis appuyer sur la molette de défilement MENU. L'écran du menu apparaît.

2 SÉLECTIONNER LA FONCTION

Tourner la molette de défilement MENU pour placer la barre lumineuse sur la fonction désirée.

- Lorsque la barre lumineuse atteint le bas de l'écran du menu 1, l'écran du menu 2 est affiché automatiquement. Lorsque la barre lumineuse atteint le haut de l'écran du menu 2, l'écran du menu 1 est affiché automatiquement.
- Si le réglage que vous voulez ne peut pas être trouvé sur l'écran du menu, placer la barre lumineuse sur "MENU END", puis passer à l'étape 5.

3 FAIRE LE RÉGLAGE

Appuyer sur la molette de défilement MENU. Le menu de réglage de la fonction sélectionnée apparaît. La procédure de réglage dépend de la fonction que vous sélectionnez.

Si vous sélectionnez "FOCUS", "EXPOSURE" ou "DATE/TIME" . . .

..... voir les pages correspondantes (FOCUS: p. 36 à 37, EXPOSURE: p. 38, DATE/TIME: p. 13).

Si vous sélectionnez "JLIP ID NO." . . .

..... appuyer sur la molette de défilement MENU pour que le numéro clignote, puis la tourner jusqu'à ce que le numéro désiré apparaisse, et appuyer sur la molette. Puis tourner la molette de défilement MENU pour déplacer la barre lumineuse sur "EXIT".

Si vous sélectionnez n'importe quelles autres fonctions . . .

..... tourner la molette de défilement MENU pour déplacer la barre lumineuse sur le réglage désiré.

- Si vous décidez que vous voulez revenir sur le réglage précédent, tourner la molette de défilement MENU pour déplacer la barre lumineuse sur "EXIT".

4 TERMINER LE RÉGLAGE

Appuyer sur la molette de défilement MENU. L'écran du menu réapparaît et la barre lumineuse est sur "MENU END".



5 FERMER LE MENU

Appuyer sur la molette de défilement MENU. L'écran normal réapparaît.

REMARQUE:

La fonction menu sauf pour "FOCUS" et "EXPOSURE" n'est pas disponible pendant le mode d'enregistrement.

Explications de l'écran du menu

FOCUS	AUTO	Ajuste automatiquement la mise au point.
	MANU	Vous permet d'ajuster manuellement la mise au point (☞ p. 36, 37).
EXPOSURE	AUTO	Ajuste automatiquement l'exposition.
	MANU	Vous permet d'ajuster manuellement l'exposition (☞ p. 38).
DATE/TIME	Vous permet de régler la date et l'heure courante. (☞ p. 13).	
TELE MACRO	OFF	Habituellement, la distance entre le sujet et l'objectif pour laquelle l'objectif est au point dépend du grossissement zoom. Sauf s'il y a une distance de plus de 1 m du sujet, l'objectif ne fait pas la mise au point au réglage téléobjectif maximum. Réglé sur "ON", vous pouvez filmer un sujet aussi grand que possible à une distance de 60 cm environ. • En fonction de la position zoom, l'objectif peut ne pas faire la mise au point.
	ON	
TAPE LENGTH	Vous permet de régler la longueur de bande en fonction de la bande utilisée (☞ p. 16).	
M.W.B.	AUTO	Le système de balance des blancs automatique de ce caméscope détecte la température de couleur de l'éclairage ambiant pour un ajustement automatique des couleurs. Cependant, l'ajustement précis de la température de couleur n'est pas possible dans les conditions suivantes: • Quand un objet est en différentes nuances de la même couleur. • Quand un objet à prédominance rouge ou marron est filmé en extérieur. Dans ces cas, employer l'ajustement manuel de la balance des blancs. (☞ p. 39).
	 : FINE	
	 : CLOUD	
	 : HALOGEN	
	MWB	
ZOOM SPEED	FAST	Vous permet de régler la vitesse du zoom (☞ p. 22).
	SLOW	

REC TIME	Cette caractéristique vous permet de régler les paramètres pour l'animation et l'animation programmée (☞ p. 41).	
INT. TIME	Cette caractéristique vous permet de régler les paramètres pour le retardateur (☞ p. 40) et l'animation programmée (☞ p. 41).	
TALLY LAMP	ON	Le témoin d'enregistrement s'allume pour signaler le début de l'enregistrement.
	OFF	Le témoin d'enregistrement reste éteint à tout moment.
TITLE LANG.	Vous permet de sélectionner la langue (ENGLISH, FRENCH, SPANISH ou PORTUGUESE) des titres préprogrammés (☞ p. 32)	
D. ZOOM	ON	Vous permet d'utiliser le zoom numérique. En traitant et en agrandissant les images de façon numérique, le zoom est possible de 22 fois (la limite du zoom optique) à un maximum de 44 fois.
	OFF	Le zoom numérique n'est pas disponible. Uniquement le zoom optique (agrandissement maximal de 22x) peut fonctionner. Réglé sur "OFF" pendant le zoom numérique, l'agrandissement zoom passe à 22x.
COLOR BAR	OFF	N'affiche pas de barres couleur. L'écran normal est enregistré.
	ON	Fait disparaître l'écran normal, puis affiche des barres couleur. En enregistrant des barres couleur au début et à la fin d'une bande, un effet similaire à des productions professionnelles peut être donné à votre bande. REMARQUE: Alors que les barres couleur sont affichées, les autres fonctions du camescope ne sont pas utilisables.
JLIP ID NO.	Ce numéro est nécessaire pour raccorder le camescope à un appareil du type ordinateur en utilisant la prise JLIP. Les numéros vont de 01 à 99. Le réglage en usine est 07.	
DEMO MODE	OFF	La démonstration automatique n'aura pas lieu.
	ON	Fait une démonstration de certaines fonctions comme le Fondu, les titres préprogrammés, etc. Lorsque "DEMO MODE" est réglé sur "ON" et que l'écran du menu est fermé, la démonstration commence. REMARQUES: <ul style="list-style-type: none"> ● La démonstration n'est pas disponible si une cassette dont la languette de protection contre l'effacement est dans la position qui permet l'enregistrement, est chargée dans le camescope. ● En coupant l'alimentation du camescope ou en introduisant une cassette dont la languette de protection contre l'effacement est dans la position qui permet son enregistrement, "DEMO MODE" est réglé automatiquement sur "OFF". ● Pendant la démonstration, toutes les fonctions sauf le zoom sont condamnées.

 = Réglage en usine et lorsque la molette de sélection est réglée sur AUTO LOCK



Zone de
détection de la
mise au point

Mise au point

Mise au point automatique

Le système de mise au point automatique toute distance du camescope permet de filmer en continu de gros plan à l'infini. Toutefois, la mise au point correcte peut ne pas être obtenue dans les situations citées ci-dessous (dans ces cas, utiliser la mise au point manuelle).

- Si deux sujets à des distances différentes se recourent dans la même scène.
- Lorsque l'éclairage est faible.*
- Lorsque le sujet n'a pas de contraste (différence entre luminosité et ombre), tel un mur unicolore et plat ou un ciel bleu sans nuages.*
- Quand un objet sombre se voit à peine dans le viseur.*
- Quand la scène contient des objets minuscules ou identiques qui sont répétés avec régularité.
- Quand la scène est affectée par des rayons de soleil ou de lumière réfléchis à la surface de l'eau.
- En prenant une scène avec un fond à contraste élevé.

* L'avertissement de faible contraste "▲●" apparaît.

REMARQUES:

- Si l'objectif est sali ou voilé par de la condensation, une mise au point précise n'est pas possible. Maintenir l'objectif propre, en l'essuyant avec un morceau de tissu doux s'il devient sale. Si de la condensation se produit, essuyer avec un tissu doux ou attendre que l'objectif sèche naturellement.
- Pour filmer un sujet près de l'objectif, faire d'abord un zoom arrière (☞ p. 22). En faisant un zoom avant en mode de mise au point automatique, le camescope peut faire automatiquement un zoom arrière en fonction de la distance entre le camescope et le sujet. Lorsque le mode macro téléobjectif (☞ p. 34) est activé, le camescope ne fera pas de zoom arrière automatiquement.

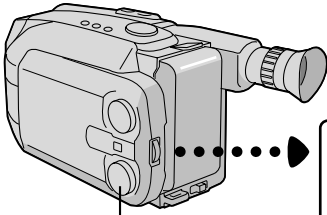

Molette de sélection

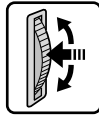

Molette de défilement MENU

Écran LCD ou viseur

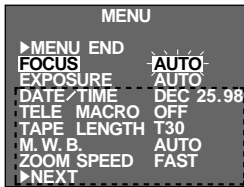

Écran du menu

Pas d'indication pendant l'enregistrement

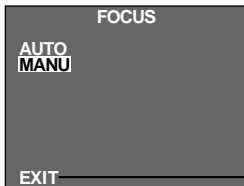

Écran du menu de mise au point

Pas d'indication pendant l'enregistrement

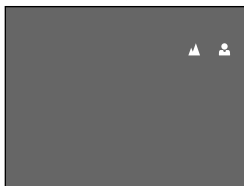

Écran de mise au point manuelle

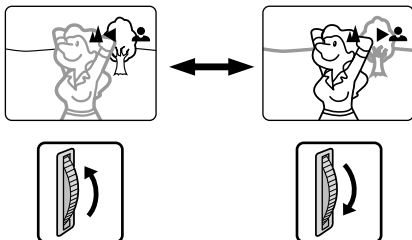

Mise au point manuelle

REMARQUE:

Vous devez déjà avoir fait les réglages nécessaires du viseur (p. 14). Si ce n'est pas le cas, le faire avant de continuer.

1 ACCÉDER À L'ÉCRAN DU MENU

Tourner la molette de sélection sur n'importe quelle position sauf AUTO LOCK, puis appuyer sur la molette de défilement MENU. L'écran du menu apparaît, et la barre lumineuse est placée sur "FOCUS".

2 ACCÉDER À L'ÉCRAN DU MENU DE MISE AU POINT

Appuyer sur la molette de défilement MENU.

3 ACCÉDER À LA MISE AU POINT MANUELLE

Tourner la molette de défilement MENU pour déplacer la barre lumineuse sur "MANU", puis appuyer sur la molette. "▲" et "●" apparaissent. La mise au point est mémorisée à ce point.

4 AJUSTER LA MISE AU POINT

Pour un sujet plus éloigné . . .

Tourner la molette de défilement MENU vers le haut. "◀" apparaît et clignote. Passer à l'étape 5.

Pour un sujet plus proche . . .

Tourner la molette de défilement MENU vers le bas. "▶" apparaît et clignote. Passer à l'étape 5.

5 TERMINER LE RÉGLAGE DE LA MISE AU POINT

Appuyer sur la molette de défilement MENU. L'écran du menu réapparaît et la barre lumineuse est placée sur "MENU END".

6 FERMER LE MENU

Appuyer sur la molette de défilement MENU. L'écran du menu disparaît et "▲●" réapparaît pour indiquer que la mise au point est mémorisée.

REMARQUES:

- Pour revenir en mise au point automatique, sélectionner "AUTO" à l'étape 3.
- Pour ajuster de nouveau la mise au point manuelle, reprendre la procédure à partir de l'étape 1.
- Bien faire la mise au point en position téléobjectif maximale quand vous utilisez le mode de mise au point manuelle. Si vous faites la mise au point sur un certain sujet en position grand angle, des images bien nettes ne peuvent pas être obtenues en faisant un zoom avant car la profondeur de champ est réduite à des focales plus longues.
- Si le réglage de la mise au point n'est pas possible à une distance plus éloignée ou plus rapprochée, "▲" ou "●" clignote.

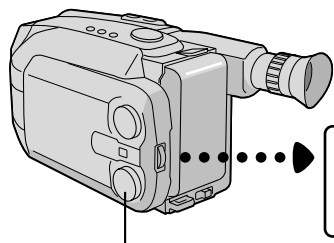

Molette de sélection



Molette de défilement MENU

Écran LCD ou viseur

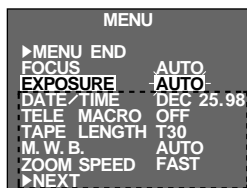

Écran du menu

Pas d'indication pendant l'enregistrement

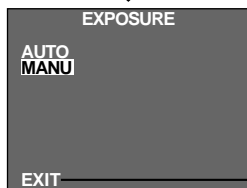

Écran du menu d'exposition

Pas d'indication pendant l'enregistrement

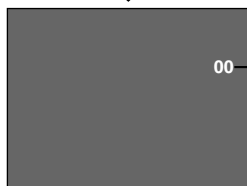

Écran d'exposition manuelle

Indicateur de niveau de commande d'exposition

Pour rendre l'image plus lumineuse

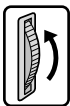

Pour rendre l'image plus sombre

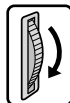

Commande d'exposition

Cette caractéristique ajuste automatiquement le diaphragme pour obtenir la meilleure qualité d'image disponible, mais vous pouvez modifier et faire le réglage manuellement.

- 1 Tourner la molette de sélection sur n'importe quelle position sauf AUTO LOCK, puis appuyer sur la molette de défilement MENU. L'écran du menu apparaît.

ACCÉDER À L'ÉCRAN DU MENU D'EXPOSITION

- 2 Tourner la molette de défilement MENU pour déplacer la barre lumineuse sur "EXPOSURE" et appuyer sur la molette.

ACCÉDER À L'EXPOSITION MANUELLE

- 3 Tourner la molette de défilement MENU pour déplacer la barre lumineuse sur "MANU", puis appuyer sur la molette. "00" (indicateur de niveau de commande d'exposition) apparaît.

AJUSTER L'EXPOSITION

4 Pour rendre l'image plus lumineuse . . .

Tourner la molette de défilement MENU vers le haut. L'indicateur de niveau de commande d'exposition augmente (maximum +06). Passer à l'étape 5.

Pour rendre l'image plus sombre . . .

Tourner la molette de défilement MENU vers le bas. L'indicateur de niveau de commande d'exposition diminue (minimum -06). Passer à l'étape 5.

TERMINER LE RÉGLAGE DE L'EXPOSITION

- 5 Appuyer sur la molette de défilement MENU. L'écran du menu réapparaît et la barre lumineuse est placée sur "MENU END".

FERMER LE MENU

- 6 Appuyer sur la molette de défilement MENU. L'écran du menu disparaît et l'indicateur de niveau de commande d'exposition réapparaît pour indiquer que l'exposition est ajustée.

REMARQUES:

- Pour revenir au réglage en usine, sélectionner "AUTO" à l'étape 3.
- Pour ajuster de nouveau l'exposition, reprendre la procédure à partir de l'étape 1.

Écran LCD ou viseur

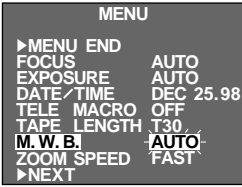

Écran du menu

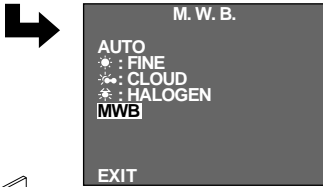

Écran du menu M.W.B.

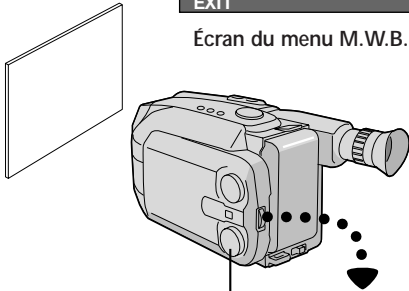

Molette de sélection

Molette de défilement MENU

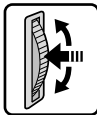

REMARQUES:

- Pour commuter sur le réglage automatique de la balance des blancs, régler M.W.B. sur l'écran du menu sur "AUTO", ou tourner la molette de sélection sur "AUTO LOCK".
- Ajuster de nouveau la balance des blancs quand l'éclairage a changé, quand l'alimentation du camescope a été coupée et remise, ou quand la position de la molette de sélection a été changée.
- Réglé en mettant un papier de couleur devant le sujet dans l'étape 1 ("MWB"), l'appareil se prend comme référence de température de couleur pour la balance automatique des blancs. Ainsi vous pouvez filmer avec des couleurs différentes. Par exemple, en réglant avec les couleurs rouge, bleue ou jaune, l'image prend des couleurs qui s'approchent du vert, orange ou violet respectivement.

Réglage manuel de la balance des blancs (M.W.B.)

La balance des blancs est normalement réglée automatiquement. Toutefois, un opérateur de camescope expérimenté pourra préférer commander cette fonction manuellement et obtenir une reproduction en couleur/teinte plus professionnelle.

ACCÉDER À L'ÉCRAN DU MENU

- 1 Tourner la molette de sélection sur n'importe quelle position sauf AUTO LOCK, puis appuyer sur la molette de défilement MENU. L'écran du menu apparaît.

ACCÉDER À L'ÉCRAN DU MENU DE LA BALANCE DES BLANCS

- 2 Tourner la molette de défilement MENU pour déplacer la barre lumineuse sur "M.W.B." puis appuyer sur la molette.

SÉLECTIONNER LA BALANCE DES BLANCS

- 3 Tourner la molette de défilement MENU pour déplacer la barre lumineuse sur la balance des blancs requise.

"AUTO"	Réglage automatique
"☀ : FINE"	Extérieur à la lumière du jour par temps clair
"☁ : CLOUD"	Extérieur à la lumière du jour par temps couvert
"☀ : HALOGEN"	La source d'éclairage est une lampe halogène ou tungstène
"MWB"	Avec un réglage de balance des blancs personnel mémorisé (voir ci-dessous)

FERMER LE MENU

- 4 Appuyer sur la molette de défilement MENU. L'écran du menu disparaît. Puis appuyer de nouveau sur la molette de défilement MENU pour sortir l'écran du menu.

MWB

MWB règle la température de couleur de la source de lumière du sujet pour que vous puissiez filmer avec des couleurs naturelles qui ne sont pas affectées par le milieu ambiant, même quand il y a plusieurs sujets avec des températures de couleur différentes.

PRÉPARER UN OBJET BLANC

- 1 Diriger le camescope sur un objet uniforme et blanc comme par exemple une feuille de papier blanche.

SÉLECTIONNER MWB

- 2 Suivre les étapes 1 à 3 de la procédure ci-dessus, sélectionner "MWB".

MÉMORISER LA BALANCE DES BLANCS

- 3 Appuyer sur la molette de défilement MENU jusqu'à ce que "MWB" commence à clignoter. "MWB" clignote alors que la balance des blancs est mise en mémoire, puis l'écran du menu réapparaît quand la mémorisation est terminée.

FERMER LE MENU

- 4 Appuyer sur la molette de défilement MENU.

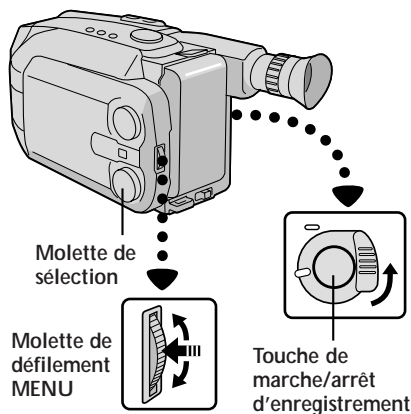

Écran LCD ou viseur

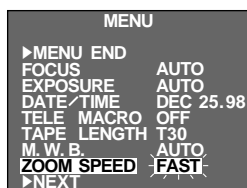

Écran du menu

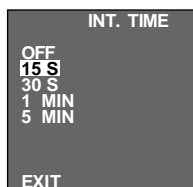

Menu INT. TIME

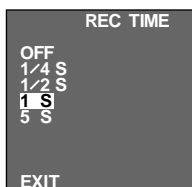

Menu REC TIME

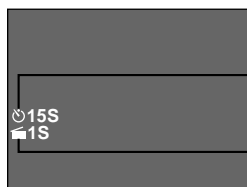

Indications INT. TIME et REC TIME sur l'écran normal

Retardateur

Vous pouvez régler le retard entre le moment où vous appuyez sur la touche de marche/arrêt d'enregistrement et le début réel de l'enregistrement. Si vous fixez le caméscope, vous (ou la personne qui fait fonctionner le caméscope) pouvez entrer dans la scène avant que l'enregistrement commence.

REMARQUE:

S'assurer que le caméscope est dans le mode d'attente d'enregistrement avant d'effectuer les étapes suivantes.

ACCÉDER À L'ÉCRAN DU MENU

- 1 Tourner la molette de sélection sur n'importe quelle position sauf AUTO LOCK, puis appuyer sur la molette de défilement MENU.

ACCÉDER À L'ÉCRAN DU MENU INT. TIME

- 2 Tourner la molette de défilement MENU pour déplacer la barre lumineuse sur "INT. TIME", puis appuyer sur la molette.

RÉGLER L'INTERVALLE

- 3 Tourner la molette de défilement MENU pour déplacer la barre lumineuse sur la durée désirée, puis appuyer sur la molette. L'écran du menu réapparaît et la barre lumineuse est placée sur "MENU END".

FERMER LE MENU

- 4 Appuyer sur la molette de défilement MENU.

LANCER L'ENREGISTREMENT RETARDÉ

- 5 *Si vous réglez le sélecteur de système sur "VIDEO" . . .*

Appuyer sur la touche de marche/arrêt d'enregistrement. Lorsque la durée sélectionnée s'est écoulée, l'enregistrement commence automatiquement.

- Si vous réglez le sélecteur de système sur "D.S.C." . . .*

Appuyer sur la touche SNAPSHOT. Lorsque la durée sélectionnée s'est écoulée, une image fixe est prise automatiquement.

Pour annuler le retardateur . . .

- Si vous réglez le sélecteur de système sur "VIDEO" . . .*

.... Avant que l'enregistrement commence, appuyer sur la touche de marche/arrêt d'enregistrement pour afficher "≡PAUSE≡", puis régler "INT. TIME" sur l'écran du menu sur "OFF".

- Si vous réglez le sélecteur de système sur "D.S.C." . . .*

.... Avant la prise d'une image fixe, appuyer sur la touche SNAPSHOT, puis régler "INT.TIME" dans l'écran du menu sur "OFF".

Animation

Donnez à des scènes ou objets immobiles un effet de mouvement. Cette fonction vous permet de filmer une série d'images, chacune légèrement différente, du même objet pendant une courte durée.

REMARQUE:

S'assurer que le camescope est en mode d'attente d'enregistrement et que le mode d'enregistrement est réglé sur "SP" avant d'effectuer les étapes suivantes.

ACCÉDER À L'ÉCRAN DU MENU

- 1 Tourner la molette de sélection sur n'importe quelle position sauf AUTO LOCK, puis appuyer sur la molette de défilement MENU.

RÉGLER LA DURÉE D'ENREGISTREMENT

- 2 Tourner la molette de défilement MENU pour déplacer la barre lumineuse sur "REC TIME", puis appuyer sur la molette de défilement MENU. Le menu REC TIME apparaît. Tourner la molette de défilement MENU pour déplacer la barre lumineuse sur la durée désirée, puis appuyer sur la molette de défilement MENU. L'écran du menu réapparaît. Appuyer de nouveau sur la molette de défilement MENU pour sortir l'écran du menu.

LANCER L'ENREGISTREMENT

- 3 Appuyer sur marche/arrêt d'enregistrement après avoir fait la mise au point sur le sujet. L'enregistrement s'arrête automatiquement au bout de la durée sélectionnée.

ASSEMBLER DES SÉRIES D'IMAGES

- 4 Répéter l'étape 3 pour le nombre désiré d'images.

RELÂCHER LE MODE D'ANIMATION

- 5 Régler "REC TIME" sur l'écran de menu sur "OFF".

REMARQUES:

- Pour de meilleurs résultats, s'assurer que le camescope est bien fixé pendant la prise de vues en mode d'animation ou d'animation programmée.
- Le fondu/volet à l'ouverture/fermeture ne peut pas être effectué pendant la prise de vues en animation ou animation programmée.
- Avant d'effectuer d'autres opérations après l'animation ou l'animation programmée, s'assurer que le mode d'animation ou d'animation programmée est désactivé.
- Le retardateur, l'animation et l'animation programmée sont annulés lorsque l'alimentation est coupée ou quand la cassette est éjectée.

Animation programmée

Vous pouvez enregistrer de façon séquentielle à des intervalles pré-réglés. En laissant votre camescope pointé sur un sujet particulier, vous pouvez enregistrer des changements subtils sur une période étendue.

REMARQUE:

S'assurer que le camescope est en mode d'attente d'enregistrement et que le mode d'enregistrement est réglé sur "SP" avant d'effectuer les étapes suivantes.

ACCÉDER À L'ÉCRAN DU MENU

- 1 Tourner la molette de sélection sur n'importe quelle position sauf AUTO LOCK, puis appuyer sur la molette de défilement MENU.

RÉGLER L'INTERVALLE ENTRE LES ENREGISTREMENTS

- 2 Tourner la molette de défilement MENU pour déplacer la barre lumineuse sur "INT. TIME", puis appuyer sur la molette de défilement MENU. Le menu INT. TIME apparaît. Tourner la molette de défilement MENU pour déplacer la barre lumineuse sur la durée désirée, puis appuyer sur la molette de défilement MENU. L'écran du menu réapparaît.

RÉGLER LA DURÉE D'ENREGISTREMENT

- 3 Tourner la molette de défilement MENU pour déplacer la barre lumineuse sur "REC TIME", puis appuyer sur la molette de défilement MENU. Le menu REC TIME apparaît. Tourner la molette de défilement MENU pour déplacer la barre lumineuse sur la durée désirée, puis appuyer sur la molette de défilement MENU. L'écran du menu réapparaît. Appuyer de nouveau sur la molette de défilement MENU pour sortir l'écran du menu.

LANCER L'ENREGISTREMENT EN ANIMATION PROGRAMMÉE

- 4 Appuyer sur marche/arrêt d'enregistrement. L'enregistrement et les intervalles alternent automatiquement.

RELÂCHER LE MODE D'ANIMATION PROGRAMMÉE

- 5 Pour relâcher lorsque "≡PAUSE≡" est affiché, régler "REC TIME" et "INT. TIME" sur l'écran du menu sur "OFF". Pour relâcher lorsque "≡PAUSE≡" et "▶▶▶^{REC}" ne sont pas affichés, appuyer sur la touche de marche/arrêt d'enregistrement pour afficher "≡PAUSE≡", puis régler "REC TIME" et "INT. TIME" sur l'écran du menu sur "OFF".

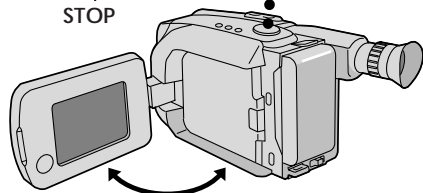
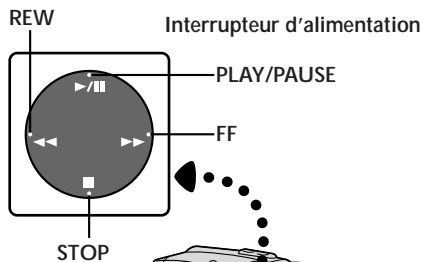
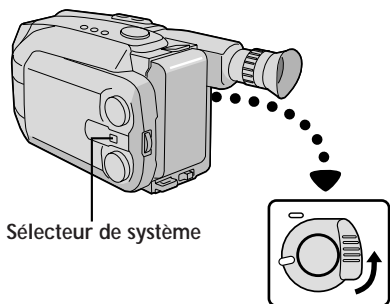

Écran LCD en position rétractée

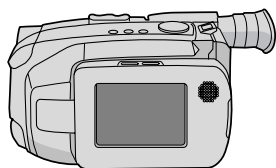

Indicateur d'énergie restante dans la batterie

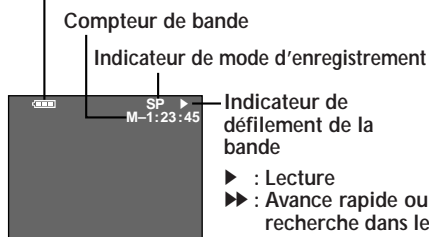

Indications sur l'écran LCD/dans le viseur

- ▶ : Lecture
- ▶▶ : Avance rapide ou recherche dans le sens avant
- ◀◀ : Réembobinage ou recherche dans le sens inverse
- || : Pause sur image

1 MISE EN PLACE D'UNE CASSETTE

Ouvrir d'abord l'écran LCD à un angle supérieur à 45 degrés. Appuyer sur **EJECT** pour ouvrir le porte cassette, puis introduire la cassette avec son étiquette tournée vers l'extérieur. Appuyer sur **PUSH** pour s'assurer que le porte cassette est fermé et verrouillé.

2 SÉLECTION DU MODE

S'assurer que l'écran LCD est complètement ouvert. Régler le sélecteur de système sur "VIDEO", puis régler l'interrupteur d'alimentation sur "PLAY". L'indicateur d'alimentation s'allume.

3 LECTURE

Appuyer sur **PLAY/PAUSE**. L'image de lecture apparaît.

4 TERMINER LA LECTURE

Appuyer sur **STOP**.

Rebobinage ou avance rapide de la bande

En mode d'arrêt, appuyer sur **REW** pour le rebobinage ou sur **FF** pour l'avance rapide.

REMARQUES:

- L'alimentation du camescope est coupée automatiquement au bout de 5 minutes de mode d'arrêt. Pour remettre l'alimentation, régler l'interrupteur d'alimentation sur "POWER OFF", puis sur "PLAY".
- Lorsque l'interrupteur d'alimentation est placé sur "PLAY" et que l'écran LCD est ouvert à un angle de 45 degrés ou plus, automatiquement l'écran LCD s'allume et le viseur s'éteint pour économiser l'énergie.
- L'image de lecture peut également être visionnée dans le viseur (avec l'écran LCD fermé) ou sur un téléviseur raccordé (p. 46). Le fonctionnement du camescope reste le même comme décrit dans cette section.
- Vous pouvez également voir l'image de lecture sur l'écran lorsqu'il est retourné et rétracté.
- Indications de l'écran LCD/du viseur:
 - L'indicateur d'énergie restante dans la batterie est affichée pendant 5 secondes environ sur l'écran LCD lorsque l'écran est allumé, puis elle disparaît. Toutefois, l'indicateur d'énergie restante dans la batterie "☐" clignote quand l'énergie est presque épuisée.
 - Dans les modes d'arrêt, d'avance rapide ou de rebobinage, aucune de ces indications n'est affichée dans le viseur.

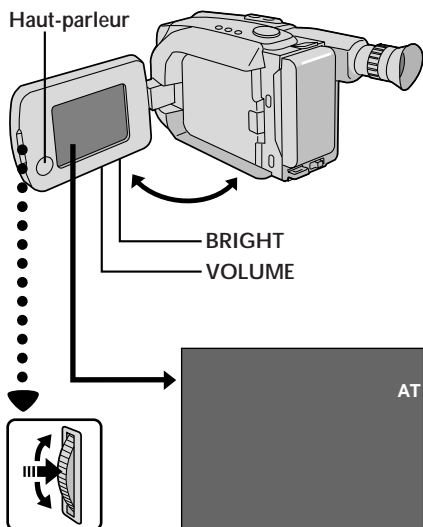

Molette de défilement MENU

Ajuster la luminosité de l'écran LCD

Pour rendre l'image plus lumineuse, tourner la molette **BRIGHT** vers "+".

Pour rendre l'image plus sombre, tourner la molette vers "-".

Commande de volume du haut-parleur

Vous pouvez ajuster le volume du haut-parleur en tournant la molette **VOLUME**.

1 AJUSTER LE VOLUME

Si vous voulez relever le volume . . .

Tourner la molette vers "+".

Si vous voulez baisser le volume . . .

Tourner la molette vers "-".

REMARQUE:

Lorsque l'écran LCD est éteint, le son n'est pas entendu à partir du haut-parleur.

Alignement

Cette fonction peut être utilisée pour éliminer des barres de bruit qui apparaissent sur l'écran pendant la lecture.

Le réglage initial est l'alignement automatique.

L'alignement manuel est également disponible.

1 ACTIVER L'ALIGNEMENT MANUEL

Appuyer sur la molette de défilement MENU en mode de lecture. La maintenir en rotation jusqu'à ce que les barres de bruit disparaissent.

- Pour revenir en alignement automatique, appuyer sur la molette de défilement MENU. "AT" clignote. Lorsque l'alignement automatique se termine, l'indication disparaît.

REMARQUES:

- Si des barres de bruit apparaissent pendant la lecture, le caméscope passe en mode d'alignement automatique et "AT" est affiché.
- L'alignement manuel peut ne pas fonctionner avec des bandes enregistrées sur d'autres magnétoscopes ou caméscopes.

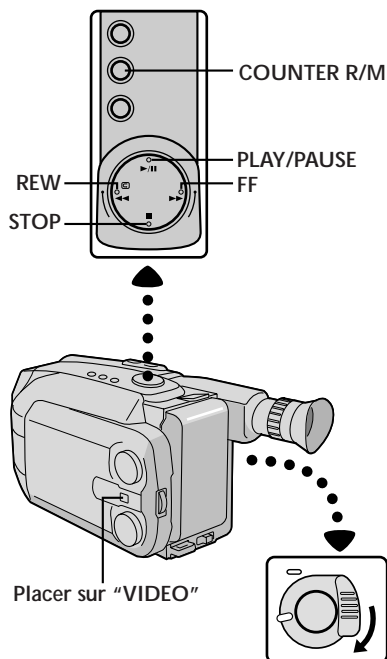

<p>Caractéristique: Pause sur image</p> <p>Objectif: Pour faire une pause pendant la lecture.</p> <p>Opération:</p> <ol style="list-style-type: none"> 1) Appuyer sur la touche PLAY/PAUSE pendant la lecture. 2) Pour revenir en lecture normale, appuyer à nouveau sur la touche PLAY/PAUSE. <p>Remarques: Des barres de bruit apparaissent et les images peuvent devenir monochromes ou la couleur peut changer légèrement pendant la pause sur image. C'est normal.</p>
<p>Caractéristique: Recherche accélérée</p> <p>Objectif: Offrir une recherche à grande vitesse dans un sens ou l'autre.</p> <p>Opération:</p> <p>Recherche dans le sens avant</p> <ol style="list-style-type: none"> 1) Appuyer sur la touche FF pendant la lecture. <p>Recherche dans le sens inverse</p> <ol style="list-style-type: none"> 1) Appuyer sur la touche REW pendant la lecture. <p>Remarque: Des barres de bruit apparaissent et les images peuvent devenir monochromes, plus sombres, ou la couleur peut changer en recherche accélérée. C'est normal.</p>
<p>Caractéristique: Fonction de mémoire de compteur</p> <p>Objectif: Pour faciliter la localisation d'une séquence particulière sur la bande.</p> <p>Opération:</p> <ol style="list-style-type: none"> 1) Appuyer sur la touche COUNTER R/M pendant plus d'une seconde. Le compteur est remis à "0:00:00". 2) Appuyer sur la touche COUNTER R/M pendant moins d'une seconde. "M" apparaît. 3) Après enregistrement ou lecture, appuyer sur la touche STOP, puis sur la touche REW. La bande s'arrêtera automatiquement autour du passage par "0:00:00" du compteur. 4) Appuyer sur la touche PLAY/PAUSE pour lancer la lecture. <p>Remarques:</p> <ul style="list-style-type: none"> • La mémoire de compteur fonctionne dans les modes d'avance rapide et de rembobinage. • Pour annuler la fonction de mémoire de compteur, appuyer sur la touche COUNTER R/M pendant moins d'une seconde pour que "M" disparaisse.

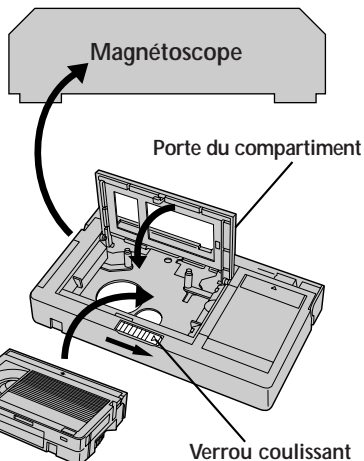
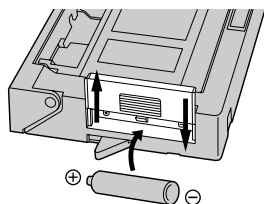

Cassette vidéo compacte

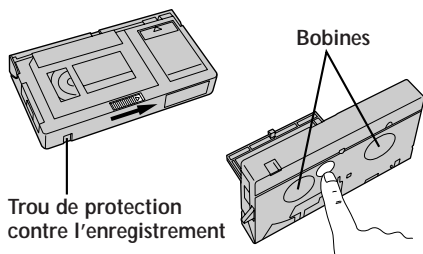

Adaptateur de cassette

Utiliser cet adaptateur pour lire une cassette vidéo VHS-C enregistrée avec ce camescope. Elle est entièrement compatible avec tout magnétoscope VHS. L'adaptateur C-P7U est alimenté sur pile et effectue automatiquement les opérations de chargement et déchargement de la bande.

INSTALLER LA PILE

- 1 Faire glisser vers le haut le couvercle du compartiment à pile pour le retirer, et installer une pile "AA (R6)" comme montré dans l'illustration sur la gauche. Puis refermer le couvercle.

INTRODUIRE UNE CASSETTE DANS L'ADAPTATEUR

- 2 Faire coulisser le verrou pour ouvrir la porte du compartiment de l'adaptateur, puis introduire la cassette et refermer la porte du compartiment.

LIRE SUR UN MAGNÉTOSCOPE

- 3 Charger l'adaptateur de cassette dans le magnétoscope et lire la bande comme vous faites avec une autre bande.

RETIRER LA CASSETTE DE L'ADAPTATEUR

- 4 Coulisser le verrou et la porte du compartiment s'ouvre automatiquement. Ce qui peut prendre environ 10 secondes. Ne pas tenter de forcer l'ouverture de l'adaptateur. Puis introduire le doigt dans le trou sous l'adaptateur comme montré dans l'illustration sur la gauche, pousser vers le haut et retirer la cassette.

REMARQUES:

- Pour des raisons de sécurité et de protection de la bande, ne pas toucher aux bobines pendant le chargement ou le déchargement de la bande.
- En lecture avec effets spéciaux (ralenti, arrêt sur image, etc.), l'image peut vibrer ou des barres de bruit peuvent apparaître sur l'écran.
- Pour enregistrer sur un magnétoscope en utilisant une cassette compacte et l'adaptateur, couvrir l'emplacement de sécurité d'enregistrement de l'adaptateur avec de la bande adhésive.

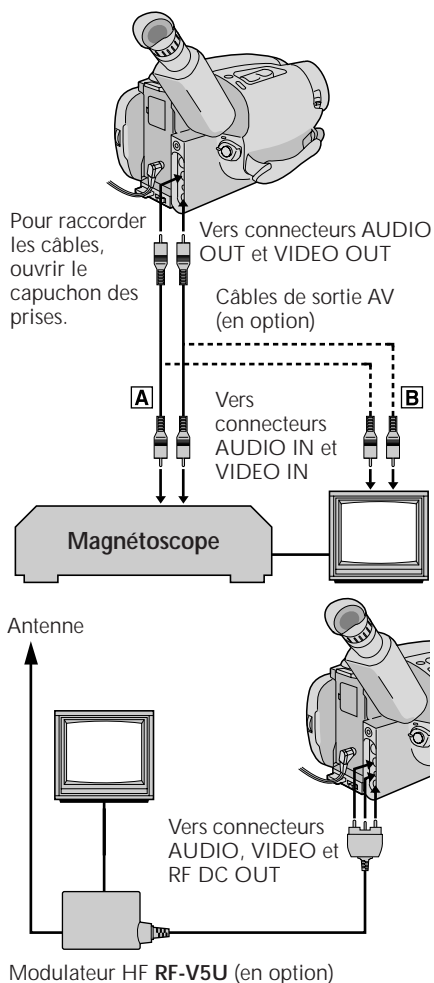

Il y a trois types de raccordement de base. En faisant les raccordements, se référer également aux manuels d'instructions de votre magnétoscope et de votre téléviseur.

Raccordement à un magnétoscope **A** (Montage, copie et lecture)

REMARQUE:

Utiliser les câbles de sortie AV (en option).

RACCORDER LE CAMESCOPE À UN MAGNÉTOSCOPE

- 1 Comme montré dans l'illustration sur la gauche, brancher les câbles de sortie AV entre les connecteurs AUDIO OUT et VIDEO OUT sur le camescope et ceux sur le magnétoscope.

FOURNIR L'ALIMENTATION

- 2 Mettre le camescope, le magnétoscope et le téléviseur sous tension.

SÉLECTIONNER LE MODE

- 3 Régler le magnétoscope dans son mode d'entrée AUX, et régler le téléviseur sur le mode VIDEO.

Raccordement à un téléviseur équipé de connecteurs péritélévision **B** (Lecture UNIQUEMENT)

REMARQUE:

Utiliser les câbles de sortie AV (en option).

RACCORDER LE CAMESCOPE À UN TÉLÉVISEUR

- 1 Comme montré dans l'illustration sur la gauche, brancher les câbles de sortie AV entre les connecteurs AUDIO OUT et VIDEO OUT sur le camescope et ceux sur le téléviseur.

SÉLECTIONNER LE MODE

- 2 Régler le téléviseur sur le mode VIDEO ou AV (comme indiqué dans son manuel d'instructions).

Raccordement à un téléviseur non équipé de connecteurs péritélévision (Lecture UNIQUEMENT)

REMARQUE:

Utiliser le modulateur HF RF-V5U en option.

* Se référer au manuel d'instructions du RF-V5U pour la procédure de raccordement.

REMARQUES:

- Il est recommandé d'utiliser l'adaptateur secteur/chargeur de batterie comme source d'alimentation plutôt que la batterie.
- Pour contrôler l'image et le son du camescope sans introduire une bande, régler l'interrupteur d'alimentation du camescope sur "CAMERA", puis régler votre téléviseur dans le mode d'entrée approprié.
- Si vous avez un téléviseur ou des enceintes acoustiques qui ne sont pas spécialement blindés, ne pas placer les enceintes à côté du téléviseur, sinon des interférences se produiront dans l'image de lecture du camescope.

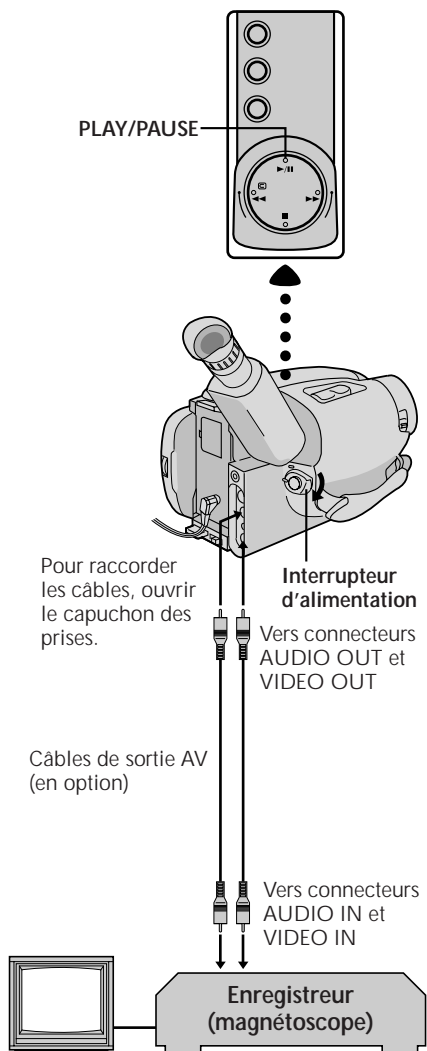

Copie de bande

- 1 **RACCORDER LE MATÉRIEL**
En suivant l'illustration sur la gauche, raccorder le caméscope et le magnétoscope.
- 2 **PRÉPARATIFS POUR LA COPIE**
Placer l'interrupteur d'alimentation du caméscope sur "PLAY", mettre en marche le magnétoscope, et introduire les cassettes appropriées dans le caméscope et dans le magnétoscope.
- 3 **SÉLECTIONNER LE MODE DU MAGNÉSCOPE**
Mettre le magnétoscope en mode AUX et en mode de pause d'enregistrement.
- 4 **TROUVER LE POINT D'ENTRÉE DE MONTAGE**
Passer le caméscope en mode de lecture pour trouver un point juste avant le point d'entrée de montage. Une fois atteint, appuyer sur **PAUSE** sur le caméscope ou la télécommande.
- 5 **COMMENCER LA COPIE**
Appuyer sur **PLAY** sur le caméscope et passer le magnétoscope en mode d'enregistrement.
- 6 **ARRÊTER MOMENTANÉMENT LE MONTAGE**
Passer le magnétoscope en mode de pause d'enregistrement et appuyer sur **PAUSE** sur le caméscope ou la télécommande.
- 7 **MONTER D'AUTRES SÉQUENCES**
Reprendre les étapes 4 à 6 pour continuer le montage, puis arrêter le magnétoscope et le caméscope quand c'est fini.

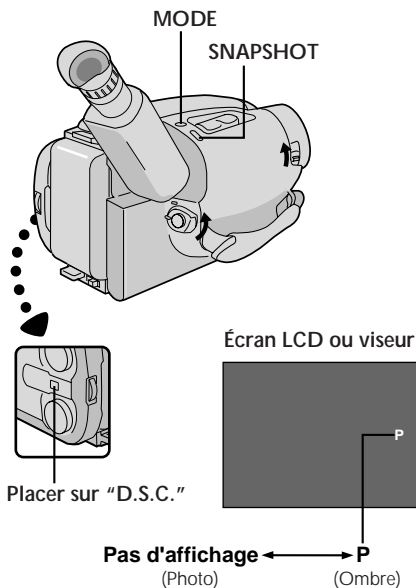

Ombre
Une image fixe sur un fond blanc. Un effet d'ombre est ajouté pour lui donner un effet à trois dimensions.



Photo
Une image fixe qui occupe le champ d'image complet est enregistrée.

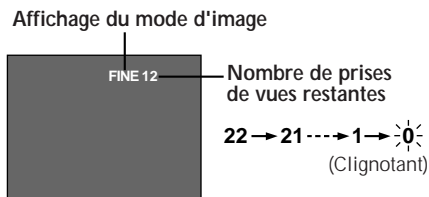

Prise de vues de base

En prenant une image fixe, elle n'est pas enregistrée sur la bande, mais dans la mémoire incorporée du caméscope dans le mode d'image sélectionné. Les données d'image fixe mémorisées peuvent être transférées sur un PC, sauvegardées, et traitées en utilisant un logiciel de retouche (☞ p. 63). Une image fixe traitée sur le PC peut également être introduite sur une bande (☞ p. 71).

SÉLECTIONNER LE MODE

1 Faire coulisser le commutateur d'ouverture/fermeture **LENS COVER** pour ouvrir le capuchon d'objectif, puis régler le sélecteur de système sur "D.S.C.". Placer l'interrupteur d'alimentation sur "CAMERA".

- L'indicateur d'alimentation s'allume et une image apparaît.

SÉLECTIONNER LE MODE D'IMAGE

2 Régler "PICTURE" sur "FINE" ou "STANDARD" sur l'écran du menu (☞ p. 49) comme requis.

Pour sélectionner le mode entièrement automatique . . .
..... tourner la molette de sélection sur AUTO LOCK.
Passer à l'étape 4.

Pour la prise de vue en utilisant diverses fonctions . . .
..... tourner la molette de sélection sur n'importe quelle position sauf AUTO LOCK. Passer à l'étape 3.

- Il y a deux modes: FINE vous permet de prendre jusqu'à 22 images environ fixes avec une résolution plus élevée, et STANDARD vous permet de prendre jusqu'à 44 images environ fixes avec une résolution plus faible.

SÉLECTIONNER LE MODE PHOTO

3 Appuyer sur la touche **MODE** pour passer d'un mode à l'autre jusqu'à ce que le réglage désiré apparaisse comme montré dans l'illustration sur la gauche.

PRENDRE LA PHOTO

4 Appuyer sur la touche **SNAPSHOT**.

- Une image fixe est enregistrée dans la mémoire incorporée et affichée pendant 2 secondes environ. Alors que l'image fixe reste affichée, cette image est dans la phase d'enregistrement en mémoire, et il est par conséquent impossible de prendre une autre vue pendant ce temps. Lorsque l'image fixe disparaît et que la scène que vous visez actuellement apparaît sur l'écran, vous pouvez prendre une autre vue.
- Le nombre restant de vues disponibles est affiché.

REMARQUES:

- Le nombre restant de vues disponibles varie en fonction du mode d'image sélectionné. Dans le mode "STANDARD", deux fois plus d'images fixes peuvent être prises que dans le mode "FINE".
- Six images exemples ont été enregistrées dans la mémoire incorporée en usine.
Si vous souhaitez les annuler, retirer d'abord la "protection" (☞ p. 59), puis effectuer l'opération d'effacement (☞ p. 60).

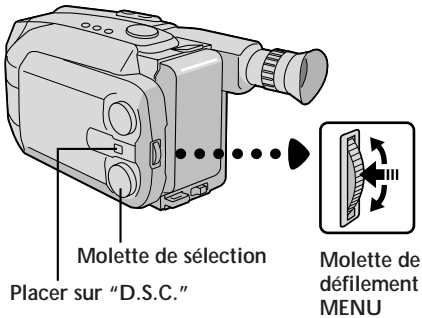

Écran LCD ou viseur

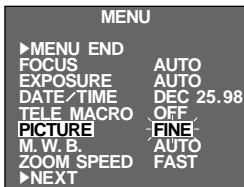

Écran du menu

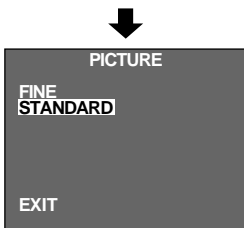

Menu de réglage du mode d'image

Caractéristique:**Objectif:****Opération:****Réglage du mode d'image**

Il y a deux réglages d'image au choix pour enregistrer dans la mémoire du caméscope: FINE et STANDARD. Vous pouvez sélectionner l'un ou l'autre selon vos besoins.

1) ACCÉDER À L'ÉCRAN DU MENU

Tourner la molette de sélection sur n'importe quelle position sauf AUTO LOCK. Appuyer sur la molette de défilement MENU.

2) SÉLECTIONNER LA FONCTION

Tourner la molette de défilement MENU pour déplacer la barre lumineuse sur "PICTURE", puis appuyer sur la molette. Le menu de réglage du mode d'image apparaît.

3) RÉGLER LE MODE D'IMAGE

Tourner la molette de défilement MENU pour déplacer la barre lumineuse sur le réglage désiré (FINE ou STANDARD).

- Le préréglage en usine est "FINE".
- Si vous voulez que le mode d'image reste sur le réglage précédent, tourner la molette de défilement MENU pour déplacer la barre lumineuse sur "EXIT".

4) FERMER LE MENU

Appuyer sur la molette de défilement MENU. L'écran du menu réapparaît et la barre lumineuse est sur "MENU END". Puis appuyer de nouveau sur la touche de défilement MENU pour fermer l'écran du menu. "STD" est affiché avec STANDARD sélectionné, et "FINE" est affiché avec FINE sélectionné.

REMARQUES:

- Pour conserver les images fixes que vous prenez, nous vous recommandons de les transférer vers un ordinateur et de les sauvegarder sur disque (☞ p. 63).
- Lorsque l'interrupteur d'alimentation est placé sur "CAMERA" et que l'écran LCD est ouvert d'un angle de 45 degrés ou plus, l'écran LCD s'allume et le viseur s'éteint automatiquement pour économiser l'énergie. Si vous utilisez l'écran LCD en extérieur en plein soleil, l'écran LCD peut être difficile à voir. Si c'est le cas, nous vous recommandons d'utiliser le viseur.
- Lorsque l'indicateur de nombre restant affiche "0" (clignotant), il n'est plus possible de continuer à mémoriser des vues jusqu'à ce que vous effaciez quelques vues pour faire de la place pour d'autres. Effectuer l'opération "DELETE" sur l'écran du menu pour retirer les images que vous n'avez pas besoin (☞ p. 60).
- Le mode d'image peut être commuté sur "FINE" ou sur "STANDARD". Comme le nombre restant de vues disponibles dépend du mode d'image sélectionné, changer de mode fera varier ce nombre.
- L'avertissement de capuchon d'objectif (LENS COVER) clignote pendant 5 secondes environ si l'alimentation du caméscope est mise en marche quand le capuchon est fermé.
- Si la touche **SNAPSHOT** est pressée avec le sélecteur de système réglé sur "VIDEO", l'image est enregistrée non seulement dans la mémoire incorporée du caméscope, mais également sur la bande (si une cassette est dans le caméscope) (☞ p. 26).
- Si une photo est prise dans un milieu sombre, l'image fixe deviendra grossière et ses vraies couleurs seront perdues.

Lors de la prise de vues d'appareil photo numérique, différentes fonctions utilisées pour la prise de vues cinéma sont également disponibles. Après réglage des fonctions suivantes, appuyer sur la touche **SNAP-SHOT** pour prendre la vue. Une image fixe qui profite de ces fonctions cinéma est mise en mémoire.

Mode	Fonction
Zoom	Vous permet d'utiliser le zoom optique ou le zoom numérique. Le zoom est possible de 22 fois (la limite du zoom optique) à un maximum de 44 fois. Sélectionner le zoom optique ou numérique dans l'écran du menu (☞ p. 52).
Stabilisateur d'image	En enregistrant tout en tenant le camescope au poing, ou en prenant un sujet avec peu ou pas de contraste, de légers mouvements de main causeront des vibrations dans l'image enregistrée (☞ p. 23).
Lampe vidéo	Éclairer la scène lorsque l'éclairage naturel est trop faible (☞ p. 25).
Mode verrouillage automatique	Maintient le camescope en mode entièrement automatique, éliminant la possibilité d'erreur de fonctionnement en touchant accidentellement des touches pendant la prise de vues. <ul style="list-style-type: none"> • Les commandes de sélection d'affichage DATE/TIME et la molette de défilement MENU ne peuvent pas être utilisées dans ce mode (☞ p. 28, 29).
Mode automatique libre	Permet d'utiliser les commandes qui n'étaient pas utilisables en mode verrouillage (☞ p. 28, 29).
Mode voile	Rend l'image blanche brumeuse, comme avec un filtre de brouillard complémentaire. Adoucit l'image et lui donne un cachet "fantaisie" (☞ p. 28, 29).
Effet neutre	Assombrit l'image d'une brume noire, comme quand un filtre neutre est utilisé. Permet de compenser des effets éblouissants sur le sujet. (☞ p. 28, 29).
Sépia	Vous permet de prendre une image fixe en monochrome, donnant l'effet d'une image ancienne (☞ p. 28, 29).

Mode	Fonction
Crépuscule	<p>Des paysages, des scènes au crépuscule, des feux d'artifice, etc. semblent plus naturels et plus artistiques. La suite se produit lorsque le mode Crépuscule est sélectionné (☞ p. 28, 29):</p> <ul style="list-style-type: none"> • La commande automatique de gain est coupée. • La balance des blancs est réglée sur "☉" (mode FINE), mais peut également être changé manuellement sur un autre mode. • La mise au point automatique devient disponible uniquement dans la gamme de 10 m à l'infini. Utiliser la mise au point manuelle pour faire la mise au point lorsque la distance entre le camescope et le sujet est inférieure à 10 m (☞ p. 37).
Sports	<p>Une grande vitesse d'obturation permet de prendre clairement une action rapide (☞ p. 28, 29).</p>
Négatif/positif	<p>Les couleurs de l'image sont inversées (☞ p. 28, 29).</p>
Obturateur à grande vitesse (1/2000s)	<p>Prend des actions plus rapides que ce que fait le mode Sports (☞ p. 28, 29).</p>
Mode cinéma	<p>Des barres noires sont enregistrées dans le haut et le bas de l'écran pour produire un effet "grand écran" comme au cinéma (☞ p. 31).</p>
Super LoLux	<p>Des enregistrements lumineux et naturels peuvent être faits même dans des endroits avec un éclairage faible ou médiocre (☞ p. 31).</p>
Retardateur	<p>Une fois que le camescope est réglé, l'opérateur du camescope peut devenir un élément de la scène d'une façon plus naturelle ajoutant la touche finale à une image mémorable.</p> <ul style="list-style-type: none"> • Effectuer les étapes 1 à 4 de la page 40, puis appuyer sur la touche SNAPSHOT comme l'étape 5 au lieu de la touche de marche/arrêt d'enregistrement. Lorsque la durée du retard sélectionnée s'est écoulée, une image fixe est prise automatiquement (☞ p. 40).

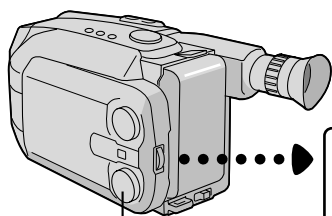

Molette de sélection

Écran LCD ou viseur

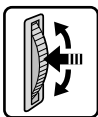

Molette de défilement MENU

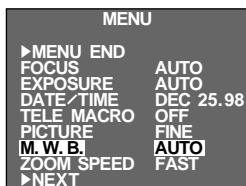

Écran du menu 1

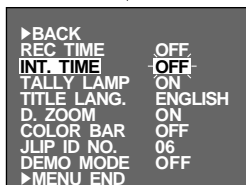

Écran du menu 2

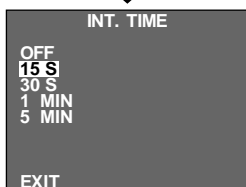
Menu de réglage
(ex. INT. TIME)

Écran normal



Utilisation de menu pour des réglages détaillés

Ce camescope dispose d'une commande de fonctions multiples, un système de menu sur écran facile à utiliser qui simplifie beaucoup des réglages plus détaillés du camescope.

1 ACCÉDER À L'ÉCRAN DU MENU

1 Tourner la molette de sélection sur n'importe quelle position sauf AUTO LOCK, puis appuyer sur la molette de défilement MENU. L'écran du menu apparaît.

2 SÉLECTIONNER LA FONCTION

2 Tourner la molette de défilement MENU pour placer la barre lumineuse sur la fonction désirée.

- Lorsque la barre lumineuse atteint le bas de l'écran du menu 1, l'écran du menu 2 est affiché automatiquement. Lorsque la barre lumineuse atteint le haut de l'écran du menu 2, l'écran du menu 1 est affiché automatiquement.
- Si le réglage que vous voulez ne peut pas être trouvé sur l'écran du menu, placer la barre lumineuse sur "MENU END", puis passer à l'étape 5.

3 FAIRE LE RÉGLAGE

3 Appuyer sur la molette de défilement MENU. Le menu de réglage de la fonction sélectionnée apparaît. La procédure de réglage dépend de la fonction que vous sélectionnez. Il n'est pas possible de changer les réglages "REC TIME" et "TITLE LANG."

Si vous sélectionnez "FOCUS", "EXPOSURE" ou "DATE/TIME" . . .

..... voir les pages correspondantes (FOCUS: p. 36 à 37, EXPOSURE: p. 38, "DATE/TIME: p. 13).

Si vous sélectionnez "JLIP ID NO." . . .

..... appuyer sur la molette de défilement MENU pour que le numéro clignote, puis la tourner jusqu'à ce que le numéro désiré apparaisse, et appuyer sur la molette. Puis tourner la molette de défilement MENU pour déplacer la barre lumineuse sur "EXIT".

Si vous sélectionnez n'importe quelles autres fonctions . . .

..... tourner la molette de défilement MENU pour déplacer la barre lumineuse sur le réglage désiré.

- Si vous décidez que vous voulez revenir sur le réglage précédent, tourner la molette de défilement MENU pour déplacer la barre lumineuse sur "EXIT".

4 TERMINER LE RÉGLAGE

4 Appuyer sur la molette de défilement MENU. L'écran du menu réapparaît et la barre lumineuse est sur "MENU END".



5 FERMER LE MENU

5 Appuyer sur la molette de défilement MENU. L'écran normal réapparaît.

REMARQUE:

La fonction menu sauf pour "FOCUS" et "EXPOSURE" n'est pas disponible pendant le mode d'enregistrement.

Explications de l'écran du menu

FOCUS	AUTO	Ajuste automatiquement la mise au point.
	MANU	Vous permet d'ajuster manuellement la mise au point (☞ p. 36, 37).
EXPOSURE	AUTO	Ajuste automatiquement l'exposition.
	MANU	Vous permet d'ajuster manuellement l'exposition (☞ p. 38).
DATE/TIME	Vous permet de régler la date et l'heure courante. (☞ p. 13).	
TELE MACRO	OFF	Habituellement, la distance entre le sujet et l'objectif pour laquelle l'objectif est au point dépend du grossissement zoom. Sauf s'il y a une distance de plus de 1 m du sujet, l'objectif ne fait pas la mise au point au réglage téléobjectif maximum. Réglé sur "ON", vous pouvez filmer un sujet aussi grand que possible à une distance de 60 cm environ. • En fonction de la position zoom, l'objectif peut ne pas faire la mise au point.
	ON	
PICTURE	FINE	Vous permet de prendre jusqu'à 22 images environ fixes en format JPEG (Joint Photographic Expert Group). Comme la qualité d'image est meilleure que "STANDARD", "FINE" est plus adapté pour la post-production sur un PC.
	STANDARD (STD)	Vous permet de prendre jusqu'à 44 images environ fixes en format JPEG (Joint Photographic Expert Group). Comme dans ce mode, il est possible de prendre deux fois plus de vues que dans le mode "FINE", sélectionner ce mode quand vous souhaitez prendre beaucoup d'images fixes.
M.W.B.	AUTO	Le système de balance des blancs automatique de ce caméscope détecte la température de couleur de l'éclairage ambiant pour un ajustement automatique des couleurs. Cependant, l'ajustement précis de la température de couleur n'est pas possible dans les conditions suivantes: • Quand un objet est en différentes nuances de la même couleur. • Quand un objet à prédominance rouge ou marron est filmé en extérieur. Dans ces cas, employer l'ajustement manuel de la balance des blancs. (☞ p. 39).
	 : FINE	
	 : CLOUD	
	 : HALOGEN	
	MWB	
ZOOM SPEED	FAST	Vous permet de régler la vitesse de zoom (☞ p. 22).
	SLOW	

 = Réglage en usine et lorsque la molette de sélection est réglée sur **AUTO LOCK**

Explications de l'écran du menu (suite)

REC TIME	Le réglage est impossible.	
INT. TIME	Cette caractéristique vous permet de régler les paramètres pour le retardateur (☞ p. 40).	
TALLY LAMP	ON	Le témoin d'enregistrement s'allume pour signaler le début de l'enregistrement.
	OFF	Le témoin d'enregistrement reste éteint à tout moment.
TITLE LANG.	Vous permet de sélectionner la langue (ENGLISH, FRENCH, SPANISH ou PORTUGUESE) des titres préprogrammés (☞ p. 32)	
D. ZOOM	ON	Vous permet d'utiliser le zoom numérique. En traitant et en agrandissant les images de façon numérique, le zoom est possible de 22 fois (la limite du zoom optique) à un maximum de 44 fois.
	OFF	Le zoom numérique n'est pas disponible. Uniquement le zoom optique (agrandissement maximal de 22 x) peut fonctionner. Réglé sur "OFF" pendant le zoom numérique, l'agrandissement zoom passe à 22x.
COLOR BAR	OFF	N'affiche pas de barres couleur. L'écran normal est enregistré.
	ON	Fait disparaître l'écran normal, puis affiche des barres couleur. En enregistrant des barres couleur au début et à la fin d'une bande, un effet similaire à des productions professionnelles peut être donné à votre bande. REMARQUE: Alors que les barres couleur sont affichées, les autres fonctions du camescope ne sont pas utilisables.
JLIP ID NO.	Ce numéro est nécessaire pour raccorder le camescope à un appareil du type ordinateur en utilisant la prise JLIP. Les numéros vont de 01 à 99. Le réglage en usine est 07.	
DEMO MODE	OFF	La démonstration automatique n'aura pas lieu.
	ON	Fait une démonstration de certaines fonctions comme le Fondu, les titres préprogrammés, etc. Lorsque "DEMO MODE" est réglé sur "ON" et que l'écran du menu est fermé, la démonstration commence. REMARQUES: <ul style="list-style-type: none"> ● La démonstration n'est pas disponible si une cassette dont la languette de protection contre l'effacement est dans la position qui permet l'enregistrement, est chargée dans le camescope. ● En coupant l'alimentation du camescope, "DEMO MODE" est réglé automatiquement sur "OFF". ● Pendant la démonstration, toutes les fonctions sauf le zoom sont condamnées.

 = Réglage en usine et lorsque la molette de sélection est réglée sur AUTO LOCK

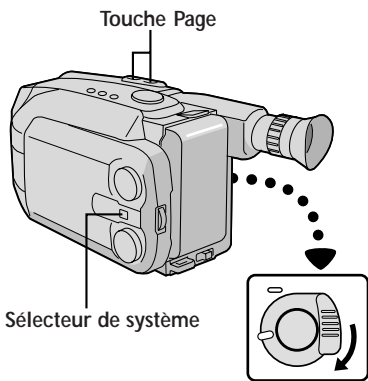

Les images fixes prises en utilisant ce camescope sont numérotées automatiquement, puis rangées dans l'ordre numérique dans la mémoire incorporée. Vous pouvez visionner les images fixes mises en mémoire, une à la fois, comme en feuilletant un album photo.

1 SÉLECTIONNER LE MODE

Régler le sélecteur de système sur "D.S.C.", puis régler l'interrupteur d'alimentation sur "PLAY".

- L'image fixe mise en mémoire est affichée.
- Si aucune image fixe est mise en mémoire, l'écran devient bleu.

2 LIRE

Appuyer sur "W" ou "T" localisé sur la touche Page pour sélectionner l'image fixe que vous voulez visionner.

- Chaque fois que "W" est pressée, la page recule, alors que chaque fois que la touche "T" est pressée, la page avance.
- Même si vous prenez une nouvelle image après lecture d'une image fixe avec un numéro plus petit, l'image existante ne sera pas recouverte car les nouvelles images sont enregistrées automatiquement après l'image fixe la plus récemment mise en mémoire.

REMARQUES:

- Lorsque l'interrupteur d'alimentation est placé sur "PLAY" et que l'écran LCD est ouvert à un angle de 45 degrés ou plus, automatiquement l'écran LCD s'allume et le viseur s'éteint pour économiser l'énergie.
- L'image de lecture peut également être visionnée dans le viseur (avec l'écran LCD fermé) ou sur un téléviseur raccordé (cf p. 46). Le fonctionnement du camescope reste le même comme décrit dans cette section.
- En visionnant une image de lecture sur un téléviseur raccordé, elle peut vibrer légèrement.
- Vous pouvez également voir l'image de lecture sur l'écran LCD lorsqu'il est retourné et rétracté.
- Indications de l'écran LCD/du viseur: L'indicateur d'énergie restante dans la batterie est affiché pendant 5 secondes environ sur l'écran LCD lorsque l'écran LCD est allumé, puis disparaît. Toutefois, l'indicateur d'énergie restante dans la batterie "◀" clignote quand l'énergie est presque épuisée.

Pour déplacer la page en avant

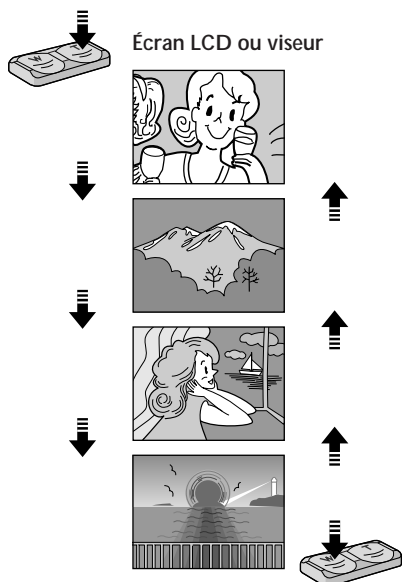

Pour déplacer la page en arrière

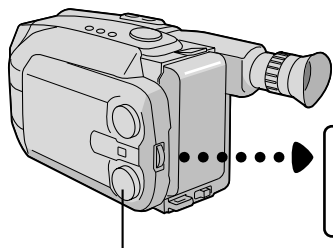

Molette de sélection

Molette de défilement
MENU

Écran LCD ou viseur

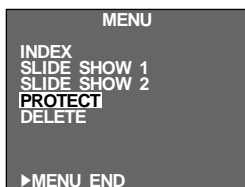

Écran du menu

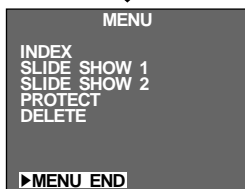
Menu de réglage
(ex. PROTECT)

Écran normal



Utilisation de menu pour des réglages détaillés

Ce caméscope dispose d'une commande de fonctions multiples, un système de menu sur écran facile à utiliser qui simplifie beaucoup des réglages plus détaillés du caméscope.

1 ACCÉDER À L'ÉCRAN DU MENU

Appuyer sur la molette de défilement MENU. L'écran du menu apparaît.

2 SÉLECTIONNER LA FONCTION

Tourner la molette de défilement MENU pour placer la barre lumineuse sur la fonction désirée.

- Si le réglage que vous voulez ne peut pas être trouvé sur l'écran du menu, placer la barre lumineuse sur "MENU END", puis passer à l'étape 5.

3 FAIRE LE RÉGLAGE

Appuyer sur la molette de défilement MENU. Le menu de réglage de la fonction sélectionnée apparaît. La procédure de réglage dépend de la fonction que vous sélectionnez.

Si vous sélectionnez "INDEX" . . .
... p. 58.

- Sélectionner l'image fixe désirée sur l'écran du menu INDEX, puis appuyer sur la molette de défilement MENU. L'image fixe sélectionnée apparaît sur tout l'écran, puis l'écran passe en lecture normale. Il n'est pas nécessaire d'effectuer les étapes 4 et 5.

Si vous sélectionnez "SLIDE SHOW 1", "SLIDE SHOW 2", "PROTECT" ou "DELETE" . . .
... voir les pages correspondantes.

4 TERMINER LE RÉGLAGE

Appuyer sur la molette de défilement MENU. L'écran du menu réapparaît et la barre lumineuse est sur "MENU END".

5 FERMER LE MENU

Appuyer sur la molette de défilement MENU. L'écran normal réapparaît.

REMARQUE:

Si vous tournez la molette de défilement MENU tout en regardant sur l'écran LCD alors qu'il est retourné et rétracté, la tourner dans le sens opposé à celui décrit dans ce manuel.

Mode	Effet
INDEX	Toutes les images fixes enregistrées en mémoire peuvent être affichées six à la fois. Ce mode est commode pour chercher l'image fixe que vous voulez visionner et pour contrôler les images fixes que vous avez prises auparavant (☞ p. 58).
SLIDE SHOW 1	Vous permet de passer automatiquement par toutes les images fixes enregistrées en mémoire dans l'ordre numérique. Chaque image fixe est affichée. Ce mode est comme un diaporama (☞ p. 62).
SLIDE SHOW 2	L'image fixe apparaît en volet à l'ouverture sur la précédente du bas de l'écran vers le haut (☞ p. 62).
PROTECT	Vous permet de protéger des images fixes sélectionnées d'un effacement accidentel. Sélectionnez une image fixe pour laquelle vous voulez effectuer "Protect" pour mettre une marque de verrou à côté d'elle. Une image fixe avec une marque de verrou ne peut pas être effacée. Pour sélectionner une image fixe à protéger, vous pouvez vérifier en une fois six images fixes enregistrées en mémoire (☞ p. 59).
DELETE	Vous permet d'effacer quelques images fixes déjà enregistrées en mémoire (☞ p. 60). PRECAUTION: Tandis que "ENTER" est sélectionné sur le menu d'exécution d'effacement et qu'il clignote, couper l'alimentation du caméscope ou retirer la source d'alimentation (batterie ou adaptateur secteur/chargeur) pourrait corrompre la mémoire incorporée du caméscope. Ne jamais retirer la source d'alimentation à ce stade.
	SELECT Vous permet de vérifier en une fois six images fixes enregistrées en mémoire, pour sélectionner les images fixes que vous voulez effacer.
	ALL Vous permet d'effacer toutes les images fixes à la fois sauf les images protégées.

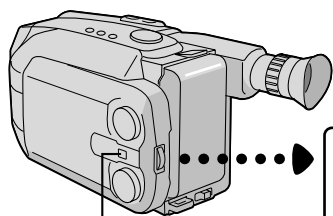

Régler le sélecteur de système sur "D.S.C.".

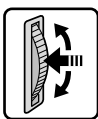

Molette de défilement MENU

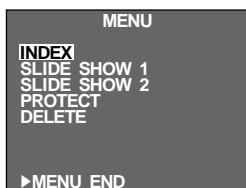

Écran du menu

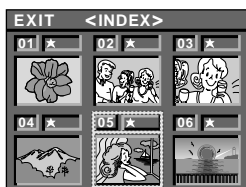

Écran du menu index



Écran de lecture

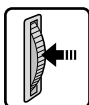

Index

Vous pouvez visionner toutes les images fixes enregistrées en mémoire six à la fois. Utilisez ce mode pour chercher l'image fixe que vous voulez visionner et pour contrôler les images fixes que vous avez prises auparavant.

1 ACCÉDER À L'ÉCRAN DU MENU

Appuyer sur la molette de défilement MENU.

2 ACCÉDER À L'ÉCRAN DU MENU INDEX

Tourner la molette de défilement MENU pour déplacer la barre lumineuse sur "INDEX", puis appuyer sur la molette.

3 VISIONNER DES IMAGES INDEX

Tourner la molette de défilement MENU pour déplacer le cadre sur l'image fixe désirée, puis appuyer sur la molette. L'image sélectionnée est affichée sur tout l'écran, puis l'écran passe en lecture normale.

- Sur l'écran du menu index, 6 images fixes sont affichées en même temps. Pour visionner les images fixes qui suivent la 6ème, tourner la molette de défilement MENU pour déplacer le cadre de l'index No. 1 au No. 6, puis continuer à tourner la molette vers le bas. Le cadre est placé automatiquement sur la 7ème image fixe. Les images après la 7ème peuvent également être atteintes de la même façon.
- Si l'image fixe désirée ne peut pas être trouvée, placer la barre lumineuse sur "EXIT", puis appuyer deux fois sur la molette de défilement MENU pour sortir l'écran du menu.

REMARQUES:

- Pour déplacer le cadre de la 7ème image fixe à la 6ème, tourner la molette de défilement MENU vers le haut pour placer la barre lumineuse sur "EXIT", puis continuer à la tourner vers le haut. Le cadre est déplacé sur la 6ème image fixe. Effectuer la même procédure pour la 13ème image.
- Sur l'écran du menu index, une étoile est affichée à côté d'une image fixe que vous avez prise en mode FINE.

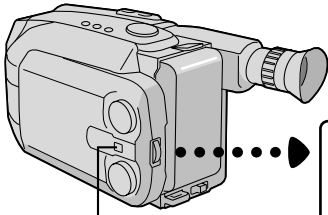

Régler le sélecteur de système sur "D.S.C."



Molette de défilement MENU

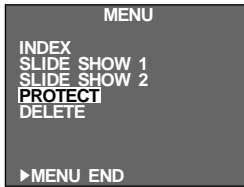

Écran du menu

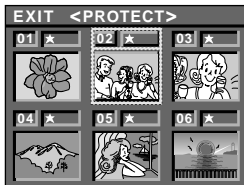

Écran du menu de protection

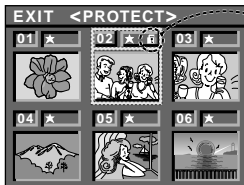

Une marque de verrou apparaît.

Protection

Ce mode permet d'éviter un effacement accidentel d'images. Placer une marque de verrou près de l'image fixe désirée, et cette image ne peut pas être effacée.

1 ACCÉDER À L'ÉCRAN DU MENU

Appuyer sur la molette de défilement MENU.

2 ACCÉDER À L'ÉCRAN DU MENU DE PROTECTION

Tourner la molette de défilement MENU pour déplacer la barre lumineuse sur "PROTECT", puis appuyer sur la molette.

- Si vous ne voulez pas effectuer de "Protection" pour n'importe quelle image, passer à l'étape 4.

3 PLACER LA PROTECTION

Tourner la molette de défilement MENU pour déplacer le cadre sur l'image fixe désirée, puis appuyer sur la molette. La marque de verrou apparaît au dessus de l'image sélectionnée.

- Sur l'écran du menu de protection, toutes les images fixes sont affichées six à la fois. Pour effectuer la "Protection" pour des images fixes qui arrivent après la 6ème, tourner la molette de défilement MENU pour déplacer le cadre de l'index No. 1 au No. 6, puis continuer à la tourner vers le bas. Le cadre est placé automatiquement sur la 7ème image fixe. Les images après la 7ème peuvent également être atteintes de la même façon.
- Pour terminer la "Protection", passer à l'étape 4.

4 FERMER LE MENU

Tourner la molette de défilement vers le haut pour placer la barre lumineuse sur "EXIT", puis appuyer deux fois sur la molette.

Pour retirer la "Protection" . . .

Effectuer les étapes 1 et 2, tourner la molette de défilement MENU pour déplacer le cadre sur l'image fixe désirée avec la marque de verrou, puis appuyer sur la molette. La marque de verrou située au dessus de l'image fixe disparaît et l'image n'est plus protégée. Lorsque le retrait de la protection est terminé, effectuer l'étape 4.

REMARQUES:

- Pour déplacer le cadre de l'index No. 7 au No. 6, placer la barre lumineuse sur "EXIT" en tournant la molette de défilement vers le haut. Continuer à tourner la molette vers le haut. Le cadre est déplacé automatiquement sur la 6ème image fixe. Effectuer la même procédure pour des images fixes après la 13ème.
- Sur l'écran du menu de protection, une étoile est affichée à côté d'une image fixe que vous avez prise en mode FINE.

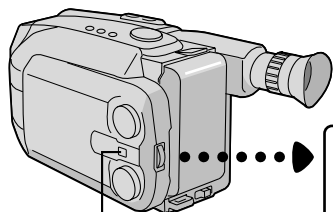

Régler le sélecteur de système sur "D.S.C.".



Molette de défilement MENU



Écran du menu

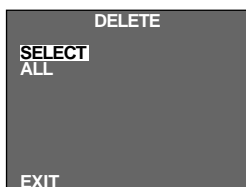

Écran du menu d'effacement

↓ Dans le cas de "SELECT"

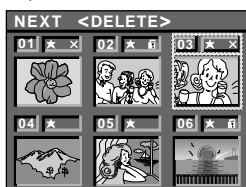

Écran du menu de sélection d'effacement

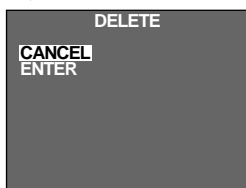

Écran du menu d'exécution d'effacement

↓

Écran du menu

Dans le cas de "ALL"



Effacement

Lorsque la mémoire dans laquelle les images fixes sont enregistrées devient pleine, le nombre de prises de vues restantes disponibles atteint "0" (clignotant). Dans cette situation, il devient impossible de prendre une vue supplémentaire. Effacer quelques images fixes déjà en mémoire pour faire de la place pour les prises de vues suivantes.

1 ACCÉDER À L'ÉCRAN DU MENU

Appuyer sur la molette de défilement MENU.

2 ACCÉDER À L'ÉCRAN DU MENU D'EFFACEMENT

Tourner la molette de défilement MENU pour déplacer la barre lumineuse sur "DELETE", puis appuyer sur la molette.

3 SÉLECTIONNER LE MODE D'EFFACEMENT

Tourner la molette de défilement MENU pour déplacer la barre lumineuse sur "SELECT" ou "ALL", puis appuyer sur la molette.

Pour sélectionner une image fixe en vérifiant les images fixes enregistrées en mémoire . . .

.... sélectionner "SELECT", puis passer à l'étape 4.

Pour effacer toutes les images fixes enregistrées en mémoire en une fois sans les contrôler . . .

.... sélectionner "ALL", puis passer à l'étape 5.

Pour sortir du mode d'effacement . . .

.... tourner la molette de défilement MENU pour placer la barre lumineuse sur "EXIT", puis appuyer deux fois sur la molette.

4 SÉLECTIONNER SUR L'ÉCRAN DU MENU DE SÉLECTION D'EFFACEMENT

Tourner la molette de défilement MENU pour déplacer le cadre sur l'image fixe désirée, puis appuyer sur la molette. "X" apparaît au dessus de l'image fixe sélectionnée. Lorsque vous avez fini la sélection de toutes les images fixes désirées, tourner la molette de défilement MENU vers le haut pour placer la barre lumineuse sur "NEXT", puis appuyer sur la molette de défilement MENU.

- Sur l'écran du menu de sélection d'effacement, les images fixes sont affichées six à la fois. Pour effacer les images fixes qui suivent la 6ème, tourner la molette de défilement MENU pour déplacer le cadre de l'index No. 1 au No. 6, puis continuer à la tourner vers le bas. Le cadre est placé automatiquement sur la 7ème image fixe. Effectuer la même procédure pour des images fixes après la 7ème.

Dans le cas de "SELECT"

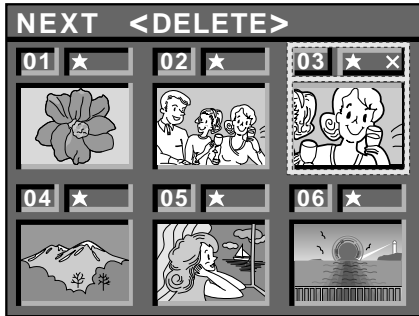

Si vous contrôlez les images fixes restantes sur l'écran du menu index après effacement . . .

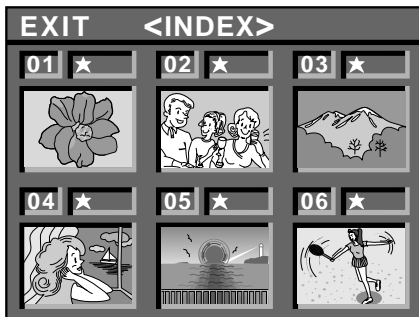

ACCÉDER À L'ÉCRAN DU MENU D'EXÉCUTION D'EFFACEMENT

5 Tourner la molette de défilement MENU pour déplacer la barre lumineuse sur "CANCEL" ou "ENTER", puis appuyer sur la molette.

- "CANCEL" n'efface pas les images fixes sélectionnées et l'écran revient à l'écran du menu.
- "ENTER" efface les images fixes sélectionnées. Alors que "ENTER" clignote, elles sont en cours d'être effacées de la mémoire. Après la fin de l'effacement, l'écran revient à l'écran du menu.

FERMER LE MENU

6 Appuyer de nouveau sur la molette de défilement MENU pour sortir de l'écran du menu.

PRECAUTION:

Tandis que "ENTER" est sélectionné sur le menu d'exécution d'effacement et qu'il clignote, couper l'alimentation du caméscope ou retirer la source d'alimentation (batterie ou adaptateur secteur/chargeur) pourrait corrompre la mémoire incorporée du caméscope. **Ne jamais retirer la source d'alimentation à ce stade.**

REMARQUES:

- Avant d'effacer des images fixes enregistrées en mémoire, effectuer la "Protection" pour les images que vous voulez conserver (☞ p. 59) ou les sauvegarder sur un PC pour ne pas les perdre par inadvertance (☞ p. 63).
- Même si "ALL" est sélectionné sur l'écran du menu d'effacement, il n'est pas possible d'effacer une image avec une marque de verrou. "ALL" efface uniquement toutes les images fixes qui ne sont pas protégées. Après l'effacement des images de la mémoire, les images restantes sont décalées automatiquement vers le haut pour remplir tous les trous dans l'ordre numérique. Les No. d'index pour des images protégées (avec une marque de verrou) peuvent par conséquent changer.
- En sélectionnant l'image fixe désirée dans l'étape 4, pour déplacer le cadre du No. 7 ou No. 6, placer la barre lumineuse sur "EXIT" en tournant la molette de défilement vers le haut. Continuer à tourner la molette vers le haut pour déplacer le cadre sur le No. 6. Effectuer la même procédure pour des images fixes après la 13ème.
- Sur l'écran du menu de sélection d'effacement, une étoile est affichée à côté d'une image fixe que vous avez prise en mode FINE.

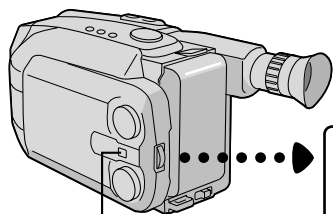

Régler le sélecteur de système sur "D.S.C.".



Molette de défilement MENU

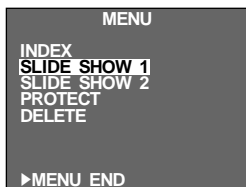

Écran du menu



Ex. SLIDE SHOW 1



Ex. SLIDE SHOW 2



Diaporama

Vous pouvez passer automatiquement par toutes les images fixes enregistrées en mémoire. C'est comme un diaporama. Il y a deux types disponibles. Sélectionnez celui qui correspond à vos besoins.

1 ACCÉDER À L'ÉCRAN DU MENU

Appuyer sur la molette de défilement MENU.

2 ACCÉDER À L'ÉCRAN DU MENU INDEX

1 Tourner la molette de défilement MENU pour déplacer la barre lumineuse sur "SLIDE SHOW 1" ou "SLIDE SHOW 2", puis appuyer sur la molette.

Si vous sélectionnez "SLIDE SHOW 1" . . .

.... toutes les images fixes enregistrées en mémoire sont affichées dans l'ordre numérique.

Si vous sélectionnez "SLIDE SHOW 2" . . .

.... l'image fixe apparaît en volet à l'ouverture pour pousser la précédente du bas de l'écran vers le haut.

- Pour terminer "SLIDE SHOW", appuyer sur la molette de défilement MENU. L'image fixe qui suit l'image fixe affichée au moment où la molette de défilement MENU est pressée apparaît, puis l'écran revient à l'écran du menu.

3 FERMER LE MENU

Appuyer sur la molette de défilement MENU.

Raccordement à un ordinateur Windows® PC/Macintosh®

Les données d'image enregistrées dans la mémoire incorporée du caméscope peuvent être transférées vers un ordinateur Windows® PC ou Macintosh® et sauvegardées en utilisant le logiciel de transfert d'image fourni. Les données d'image transférées vers un ordinateur personnel peuvent également être traitées en utilisant un logiciel de retouche, et l'image fixe traitée sur le PC peut être insérée sur une bande (☞ p. 71).

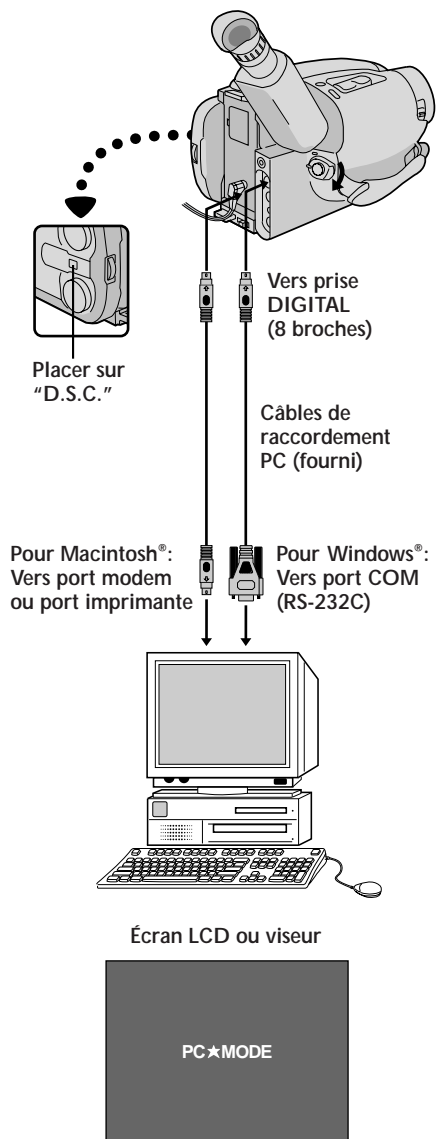

RACCORDER À L'ORDINATEUR PERSONNEL

- 1 Raccorder la prise DIGITAL du caméscope au port COM (RS-232C) sur un PC Windows ou au port Modem/imprimante (8 broches) sur un Macintosh, en utilisant le câble de raccordement PC fourni.

SÉLECTIONNER LE MODE

- 2 Régler le sélecteur de système sur "D.S.C.", puis le commutateur d'alimentation sur "PLAY".

- Une image fixe enregistrée en mémoire apparaît.
- Pour transférer des images fixes vers un ordinateur, bien s'assurer que l'image fixe est affichée sur l'écran.

EXÉCUTER LE LOGICIEL DE TRANSFERT D'IMAGE

- 3 Lancer le logiciel fourni sur votre PC Windows® ou Macintosh®. Transférer les images fixes enregistrées dans la mémoire du caméscope sur le PC Windows® ou Macintosh®. Se référer au mode d'emploi du logiciel sur le CD-ROM fourni pour des détails.

- Pendant le transfert d'une image fixe, l'écran du caméscope devient bleu et "**PC★MODE**" est affiché. Après la fin du transfert, l'écran affiche la même image fixe comme dans l'étape 2.

TERMINER LE TRANSFERT

- 4 Fermer le logiciel, puis couper l'alimentation du caméscope.

REMARQUES:

- Avant de transférer des images fixes de votre ordinateur personnel vers la mémoire incorporée du caméscope, effectuer le réglage du mode d'image du caméscope (☞ p. 49). Les images fixes seront transférées de l'ordinateur personnel dans le mode d'image sélectionné.
- En transférant des images fixes de votre ordinateur personnel vers le caméscope, bien s'assurer que le nombre d'images à transférer est plus petit que le nombre restant de vues disponibles du caméscope.
- Utiliser l'adaptateur secteur/chargeur de batterie comme source d'alimentation du caméscope au lieu de la batterie.
- Les images fixes enregistrées dans la mémoire du caméscope ne sont pas automatiquement retirées après avoir été transférées vers le PC. Si vous voulez retirer ces images fixes de la mémoire du caméscope, les effacer (☞ p. 60, 61).
- Windows® est une marque commerciale de Microsoft Corporation, déposée aux États-Unis et dans d'autres pays.
- Macintosh® est une marque commerciale de Apple Computer Inc., déposée aux États-Unis et dans d'autres pays.

La télécommande toute fonction peut commander à distance ce camescope ainsi que les opérations de base (LECTURE, ARRÊT, PAUSE, AV. et RET.) de votre magnétoscope. Cette télécommande rend possibles des fonctions d'enregistrement complémentaires.

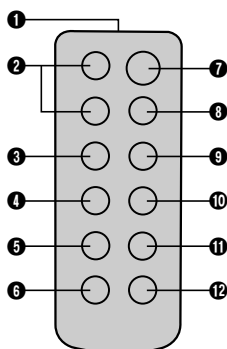
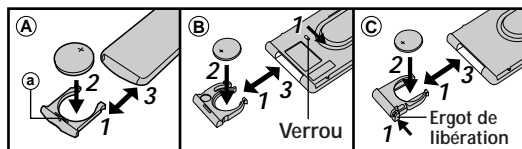

RM-V705U
(fournie)

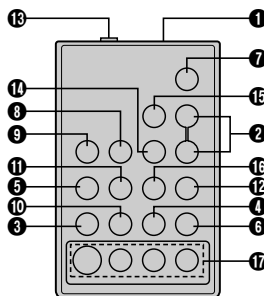

RM-V700U
(en option)

MISE EN PLACE DE LA PILE

TIRER LE PORTE PILE

1 Type **A** : Tirer en introduisant un instrument pointu dans la fente **a**.

Type **B** : Tirer le porte pile tout en faisant coulisser le verrou.

Type **C** : Pincer l'ergot de libération et tirer le porte pile.

INTRODUIRE LA PILE

2 Introduire la pile au lithium (CR2025)*, avec le côté plus (+) en haut, dans le porte pile.

REMETTRE LE PORTE PILE

3 Remettre le porte pile jusqu'à son verrouillage en place.

* Lire "Avertissement sur la pile au lithium" (☞ p. 2).

TOUCHES	FONCTIONS	
	Avec l'interrupteur d'alimentation du camescope placé sur "CAMERA".	Avec l'interrupteur d'alimentation du camescope placé sur "PLAY".
1 Fenêtre de transmission du rayon infrarouge	Transmet le signal du rayon.	
2 Touches ZOOM (T/W)	Zoom (avant/arrière) (☞ p. 22)	—
3 Touche PLAY	—	Lancement de la lecture (☞ p. 42)
4 Touche STOP	—	Arrêt (☞ p. 42)
5 Touche REW	Retouche (Réembobinage)/Contrôle rapide (☞ p. 23)	Réembobinage/Recherche accélérée (☞ p. 42, 44)
6 Touche INSERT	—	Montage par insertion (☞ p. 70, 71)
7 Touche START/STOP	Fonctionne comme la touche marche/arrêt d'enregistrement d'un camescope.	
8 Touche INT. TIME	Retardateur/Animation programmée (☞ p. 65)	—
9 Touche REC TIME	Animation/Animation programmée (☞ p. 65)	—
10 Touche PAUSE	—	Pause (☞ p. 44)
11 Touche FF	Retouche (Avance rapide) (☞ p. 23)	Avance rapide/Recherche accélérée (☞ p. 42, 44)
12 Touche A. DUB	—	Doublage audio (☞ p. 72)
13 Connecteur d'entrée de télécommande de pause	—	☞ p. 67
14 Touche de pré réglage de la marque de votre magnétoscope (MBR SET)	—	☞ p. 66
15 Touche VISS	Marquage de code d'indexation (☞ p. 65)	—
16 Touche de commande du magnétoscope (VCR CTL)	—	☞ p. 66
17 Touches R. A. EDIT	—	☞ p. 68

13 — **17** : RM-V700U uniquement.

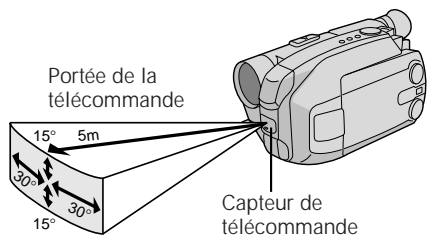

En utilisant la télécommande, bien la diriger vers le capteur de télécommande. L'illustration ci-dessus montre la portée de la télécommande pour l'utilisation en intérieur.

Le rayon transmis peut ne pas être efficace ou peut causer des mauvais fonctionnements en extérieur ou si le capteur de télécommande est directement exposé à la lumière du soleil ou à des éclairages puissants.

Indicateur de durée du retardateur

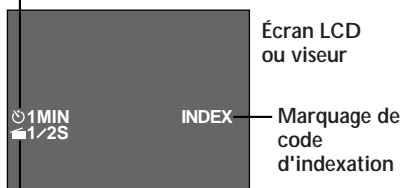

Indicateur de durée de l'animation

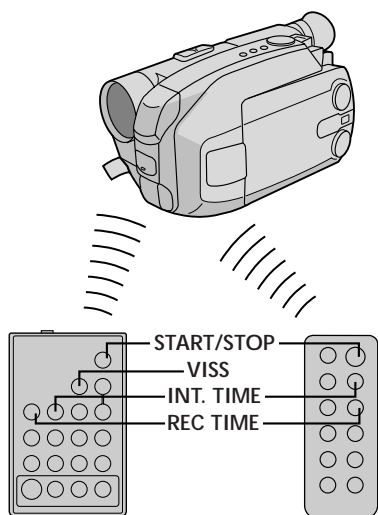

RM-V700U
(en option)

OU

RM-V705U
(fournie)

Caractéristique:	Retardateur, animation et animation programmée
Objectif:	La télécommande vous permet de régler/ relâcher les fonctions d'intervalle et de durée d'enregistrement aussi bien que l'écran de menu.
Opération:	<p>Retardateur</p> <p>1) Réglage Au lieu d'effectuer les étapes 1 à 4 de la page 40 ("Retardateur"), appuyer sur INT. TIME sur la télécommande. Chaque fois que INT. TIME est pressé, l'indicateur de durée du retardateur apparaît, changeant dans l'ordre suivant: 15S, 30S, 1MIN, 5MIN et pas d'indication (arrêt).</p> <p>2) Relâchement Au lieu de régler "INT. TIME" sur "OFF" dans le menu, appuyer sur INT. TIME sur la télécommande jusqu'à ce que l'indicateur de durée du retardateur disparaisse.</p> <p>Animation</p> <p>1) Réglage Au lieu d'effectuer les étapes 1 et 2 de la page 41 ("Animation"), appuyer sur REC TIME sur la télécommande. Chaque fois que REC TIME est pressé, l'indicateur de durée de l'animation apparaît, changeant dans l'ordre suivant: 1/4S, 1/2S, 1S, 5S et pas d'indication (arrêt).</p> <p>2) Relâchement Au lieu d'utiliser le Menu dans l'étape 5 de la page 41, appuyer sur REC TIME sur la télécommande jusqu'à ce que l'indicateur disparaisse.</p> <p>Animation programmée</p> <p>1) Réglage Au lieu d'effectuer les étapes 1 à 3 de la page 41 ("Animation programmée"), appuyer sur INT. TIME et REC TIME sur la télécommande. Chaque fois que INT. TIME est pressé, l'indicateur de durée du retardateur apparaît, changeant dans l'ordre suivant: 15S, 30S, 1MIN, 5MIN et pas d'indication (arrêt). Chaque fois que REC TIME est pressé, l'indicateur de durée de l'animation apparaît, changeant dans l'ordre suivant: 1/4S, 1/2S, 1S, 5S et pas d'indication (arrêt).</p> <p>2) Relâchement Au lieu d'utiliser le Menu dans l'étape 5 de la page 41, appuyer sur INT. TIME et REC TIME sur la télécommande jusqu'à ce que les indicateurs disparaissent.</p>
Remarque:	<i>Se référer également aux pages 40 et 41.</i>
Caractéristique:	Marquage de code d'indexation (RM-V700U uniquement)
Objectif:	Pour vous donner un accès automatique à tout point sélectionné sur un enregistrement.
Opération:	1) Appuyer une fois sur VISS pour marquer un code d'indexation. "INDEX" clignote pendant le traitement du marquage.
Remarque:	<i>Si VISS est pressée dans le mode d'attente d'enregistrement, le marquage est effectué au point où START/STOP est pressé.</i>

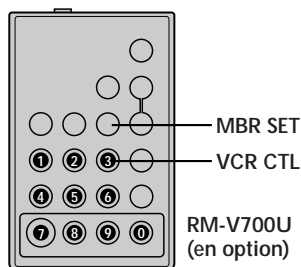

LISTE DES CODES MAGNÉSCOPE

MARQUE DE MAGNÉTO-SCOPE	TOUCHES (A) (B)	MARQUE DE MAGNÉTO-SCOPE	TOUCHES (A) (B)
GE	1 1	PHILIPS	1 2
	9 2		3 3
HITACHI	9 0	PANASONIC	1 3
	9 4		1 7
JVC A	6 6		1 1
	6 8		9 4
JVC B	9 1	RCA	9 2
	9 6		9 4
	9 3		6 6
MAGNAVOX	9 5	SANYO	6 6
	1 1		3 6
	7 1		3 5
MITSUBISHI	7 6	SHARP	1 5
	6 7		1 0
NEC	6 8	SONY	6 5
	3 7		6 0
PHILIPS	3 8		3 9
	1 9		3 1
	9 5	TOSHIBA	6 9
	1 1		6 1
	9 4	ZENITH	1 6
9 1			
9 6			

Montage par mémorisation de séquences

Créez des films montés facilement en utilisant votre camescope comme lecteur source. Vous pouvez sélectionner jusqu'à 8 séquences pour le montage automatique dans l'ordre que vous voulez. Le montage par mémorisation de séquences est plus facile à effectuer si la télécommande multimarque RM-V700U (☞ p. 64) est réglée pour correspondre à la marque de votre magnéscope (voir la liste des codes magnéscope), mais peut également être effectué en commandant manuellement le magnéscope. Avant utilisation, s'assurer que la pile au lithium est mise en place dans la télécommande RM-V700U (☞ p. 64).

RÉGLER LE CODE TÉLÉCOMMANDE/
MARQUE MAGNÉSCOPE1 RÉGLER LA TÉLÉCOMMANDE
POUR COMMANDER LE
MAGNÉSCOPE

Couper l'alimentation du magnéscope et pointer la télécommande vers la fenêtre de réception infrarouge du magnéscope. Puis, en se reportant à la liste des codes magnéscope sur la gauche, tout en appuyant sur **MBR SET**, appuyer sur la touche (A) puis (B).

- Le code est réglé automatiquement une fois que vous relâchez la touche **MBR SET**, et l'alimentation du magnéscope est mise.

2 COMMANDER LE
MAGNÉSCOPE

S'assurer que l'alimentation du magnéscope est en marche. Puis, tout en appuyant sur **VCR CTL**, appuyer sur la touche de la télécommande correspondant à la fonction que vous voulez commander. Les fonctions que la télécommande peut commander sont LECTURE, ARRET, PAUSE, AV., RET. et ATTENTE D'ENREGISTREMENT (vous n'avez pas besoin d'appuyer sur **VCR CTL** pour cette dernière).

Vous êtes alors prêt pour essayer de faire du montage par mémorisation de séquences.

IMPORTANT

Bien que la télécommande multimarque soit compatible avec les magnéscopes JVC ainsi qu'avec de nombreux modèles d'autres fabricants, elle peut ne pas fonctionner avec votre magnéscope ou offrir des fonctions limitées.

REMARQUES:

- Si l'alimentation du magnéscope n'est pas mise dans l'étape 1, essayer un autre code de la liste des codes magnéscope.
- Certains modèles de magnéscope ne se mettent pas en marche automatiquement. Dans ce cas, mettre en marche l'alimentation manuellement et essayer l'étape 2.
- Si la RM-V700U ne peut pas commander le magnéscope, utiliser les commandes sur le magnéscope.

FAIRE LES RACCORDEMENTS

RACCORDER LE CAMESCOPE A . . .

- 1 **A UN MAGNÉTOSCOPE JVC DISPOSANT D'UNE BORNE DE TÉLÉCOMMANDE**
Raccorder le câble de montage à la borne de télécommande PAUSE.
- B UN MAGNÉTOSCOPE JVC NE DISPOSANT PAS DE BORNE DE TÉLÉCOMMANDE, MAIS DISPOSANT D'UN CONNECTEUR R.A. EDIT**
Raccorder le câble de montage au connecteur R.A.EDIT.
- C AUTRE MAGNÉTOSCOPE QUE LE TYPE A OU B**
Raccorder le câble de montage au connecteur d'entrée de pause de la télécommande RM-V700U.

PRÉPARER LE CAMESCOPE

- 2 Introduire une cassette enregistrée et régler l'interrupteur d'alimentation sur "PLAY".

PRÉPARER LE MAGNÉTOSCOPE

- 3 Mettre en marche, introduire une cassette enregistrable et passer en mode AUX (se référer au manuel d'instructions du magnétoscope).

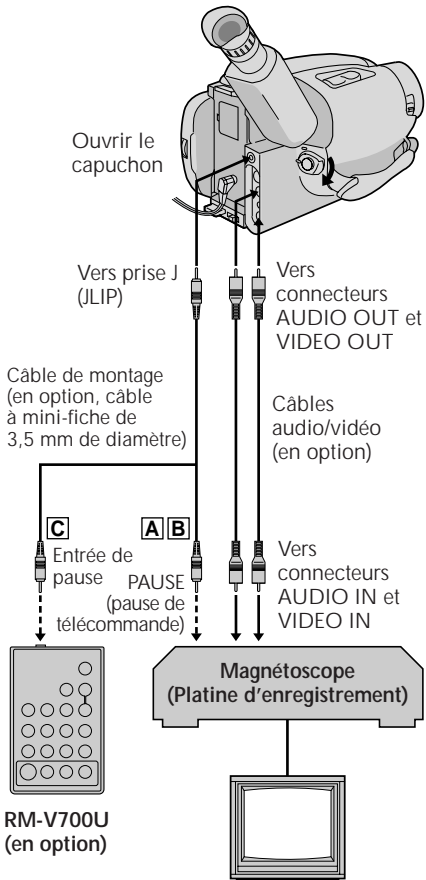

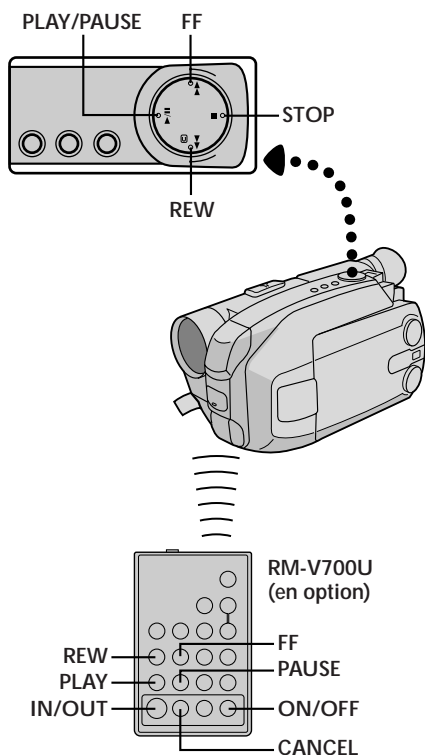

	IN	OUT
1	0:00:25	--:--:--
2		
3		
4		
5		
6		
7		
8		
COUNTER	0:00:25	
TOTAL	0:00:00	



	IN	OUT
1	0:00:25	0:01:05
2	0:03:18	0:03:31
3	0:02:33	0:02:53
4	0:04:11	--:--:--
5		
6		
7		
8		
COUNTER	0:04:11	
TOTAL	0:01:13	

SÉLECTIONNER LES SÉQUENCES

ACCÉDER À L'AFFICHAGE DE COMPTEUR DU MONTAGE

- 1 Appuyer sur **PLAY/PAUSE**, puis sur **ON/OFF** et l'affichage de compteur apparaît sur l'écran LCD ou dans le viseur et sur l'écran du téléviseur raccordé.

ENREGISTRER LE DEBUT DE LA SÉQUENCE

- 2 Appuyer sur **REW** ou **FF** pour trouver le début de la séquence que vous voulez, puis appuyer sur **IN/OUT** pour enregistrer ce point. La valeur du compteur apparaît sous "IN" sur l'affichage.

ENREGISTRER LA FIN DE LA SÉQUENCE

- 3 Appuyer sur **REW** ou **FF** pour trouver la fin de la séquence que vous voulez, puis appuyer sur **IN/OUT** pour l'enregistrer. La valeur du compteur apparaît sous "OUT" sur l'affichage. La durée totale des séquences enregistrées est affichée en bas de l'écran.

ENREGISTRER DES SÉQUENCES SUPPLÉMENTAIRES

- 4 Reprendre les étapes 2 et 3 pour chaque séquence supplémentaire (jusqu'à 8).

FAIRE DES CORRECTIONS

- 5 Appuyer sur **CANCEL** pendant les étapes 2 et 3 pour effacer le point le plus récemment enregistré.

REMARQUES:

- Il doit y avoir au moins une seconde entre un point d'entrée et son point de sortie correspondant.
- Pour garantir un fonctionnement correct, il doit y avoir au moins 15 secondes entre un point de sortie de montage et le point d'entrée de montage suivant.
- Des sections de bande vierges ne peuvent pas être enregistrées comme points d'entrée ou de sortie.
- S'il faut plus de 5 minutes pour atteindre un point d'entrée, le mode de pause d'enregistrement du magnétoscope est annulé et le montage n'a pas lieu.
- Une pression sur **ON/OFF** efface tous les points d'entrée et de sortie de la mémoire.
- Laisser assez de marge pour les erreurs autour de chaque point d'entrée pour s'assurer que les séquences seront enregistrées dans leur intégralité.

Bande originale (Camescope)

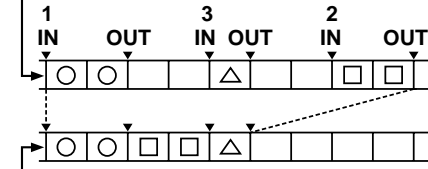

Bande montée (Magnétoscope)

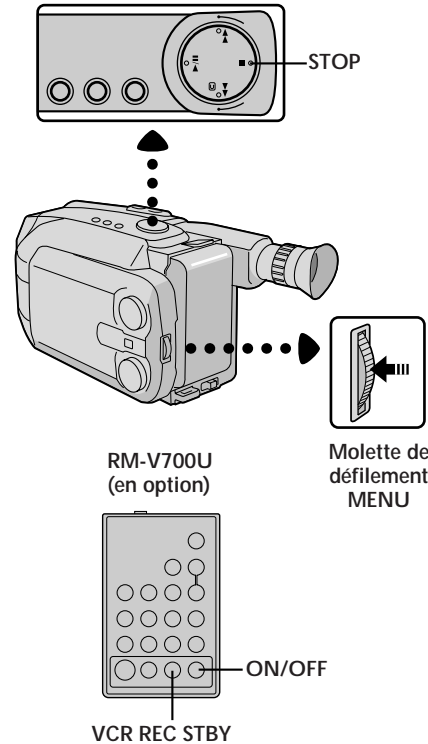

MONTAGE AUTOMATIQUE VERS UN MAGNÉTOSCOPE

PASSER LE MAGNÉTOSCOPE EN MODE DE PAUSE D'ENREGISTREMENT

- 1** Pointer la télécommande vers la fenêtre de réception infrarouge du magnétoscope et appuyer sur **VCR REC STBY**, ou engager manuellement le mode de pause d'enregistrement du magnétoscope.

LANCER LE MONTAGE AUTOMATIQUE

- 2** Appuyer sur la **molette de défilement MENU** sur le camescope, et les séquences sélectionnées précédemment sont copiées sur le magnétoscope dans l'ordre spécifié. Lors du montage, le compteur du montage par mémorisation de séquences de la séquence qui commence à être copiée est montré avec une plage lumineuse clignotante.

TERMINER LE MONTAGE AUTOMATIQUE

- 3** Lorsque toutes les séquences sélectionnées ont été copiées, le camescope et le magnétoscope passent en mode d'arrêt d'image ou de pause. Appuyer sur **STOP** sur les deux appareils. Pour faire disparaître l'affichage de compteur du montage par mémorisation de séquences, appuyer sur **ON/OFF**.

- Une fois que le montage est terminé, bien débrancher le câble de montage et le câble audio/vidéo.

REMARQUES:

- Si vous effectuez l'étape 1  de la page 67 ("Faire les raccordements"), maintenir la télécommande pointée vers le magnétoscope pendant le montage.
- L'affichage sur écran apparaît seulement pendant que le camescope cherche la séquence suivante.
- Il peut y avoir des parasites aux points d'entrée et de sortie sur la bande montée avec certains magnétoscopes.

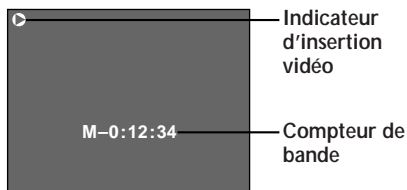
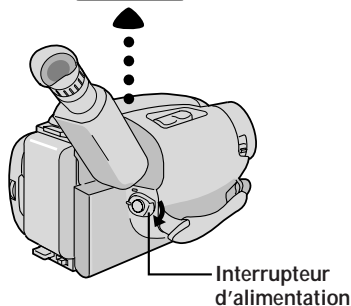
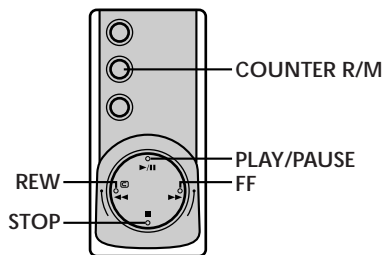

Écran LCD ou Visueur

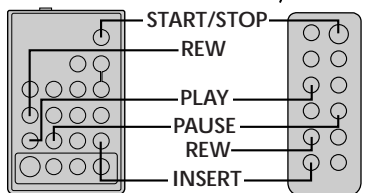
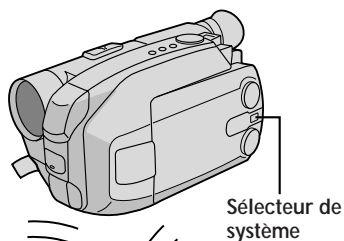
RM-V700U
(en option)

OU

RM-V705U
(fournie)

Insertion vidéo (VIDEO)

Vous pouvez enregistrer une nouvelle séquence sur une bande préenregistrée, remplaçant ainsi une partie de l'enregistrement original, avec un minimum de distorsion d'image aux points d'entrée et de sortie. L'audio d'origine reste inchangé.

REMARQUE:

Vous avez besoin de la télécommande RM-V705U ou RM-V700U pour effectuer la procédure suivante.

SÉLECTIONNER LE MODE

- 1 Régler le sélecteur de système sur "VIDEO", puis placer l'interrupteur d'alimentation sur "PLAY".

TROUVER LE POINT DE SORTIE DE MONTAGE

- 2 Lire la bande, localiser le point et appuyer sur **PAUSE** sur le camescope ou sur la télécommande.

REMETTRE LE COMPTEUR À ZÉRO

- 3 Appuyer sur **COUNTER R/M** pendant plus de 2 secondes pour remettre le compteur de bande à zéro, puis appuyer pendant moins d'une seconde et s'assurer que "M" apparaît.

TROUVER LE POINT D'ENTRÉE DE MONTAGE

- 4 Appuyer sur la touche **REW** pour aller un peu avant le début de la séquence que vous voulez remplacer, appuyer sur la touche **PLAY** pour visionner la bande enregistrée, et appuyer sur la touche **PAUSE** exactement au point où la nouvelle séquence doit commencer.

PASSER EN MODE D'INSERTION

- 5 Appuyer sur **INSERT** et sans relâcher **INSERT**, presser et relâcher **PAUSE**. Le mode d'insertion est engagé. Lorsque la scène que le camescope prend apparaît sur l'écran, passer à l'étape suivante.

LANCER L'INSERTION VIDÉO

- 6 Appuyer sur **START/STOP**. Lorsque le compteur passe par "0:00:00", l'insertion s'arrête automatiquement et le camescope passe en mode d'attente d'insertion.

FINIR L'INSERTION VIDÉO

- 7 Appuyer sur **STOP**.

REMARQUES:

- Si le montage par insertion est effectué avec l'écran LCD complètement ouvert, l'audio original sera entendu à partir du haut-parleur.
- Après l'étape 5, la Retouche (☞ p. 23) peut être effectuée.
- La bande peut s'arrêter légèrement avant ou après le point de sortie désigné, et des barres parasites peuvent apparaître. Ce n'est pas un défaut de l'appareil.
- Seul le signal vidéo est enregistré en mode d'insertion vidéo.

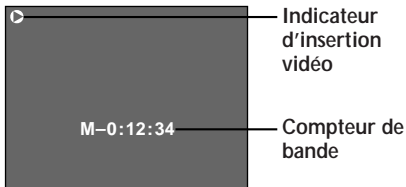
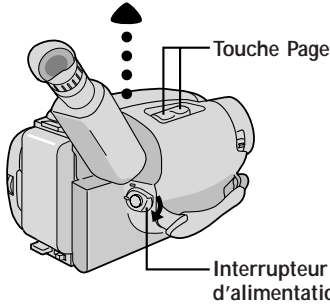
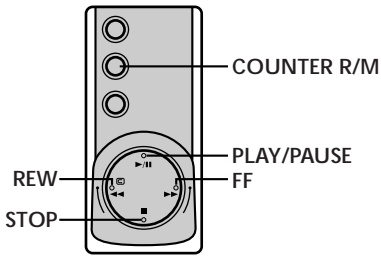

Écran LCD ou Viseur

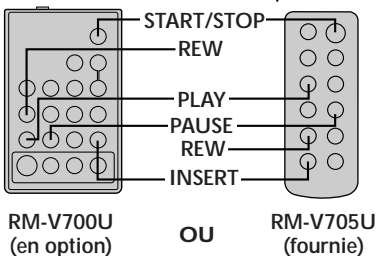
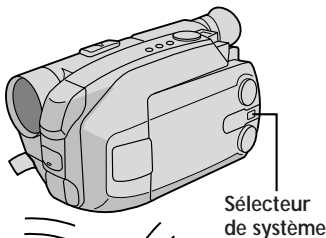
RM-V700U
(en option)

OU

RM-V705U
(fournie)

Insertion vidéo (Insérer une image fixe de la mémoire incorporée sur une bande)

Vous pouvez insérer une image fixe enregistrée dans la mémoire incorporée du caméscope sur une bande préenregistrée, remplaçant ainsi une partie de l'enregistrement original, avec un minimum de distorsion d'image aux points d'entrée et de sortie. L'audio d'origine reste inchangé.

Effectuer les étapes 1 à 5 dans Insertion vidéo (p. 70) avant la procédure suivante.

REMARQUE:

Vous avez besoin de la télécommande RM-V705U ou RM-V700U pour effectuer la procédure suivante.

SÉLECTIONNER L'IMAGE FIXE

- 1 Régler d'abord le sélecteur de système sur "D.S.C.". Appuyer sur la touche Page pour sélectionner l'image fixe que vous voulez insérer.

LANCER L'INSERTION VIDÉO

- 2 Appuyer sur **START/STOP**. Lorsque le compteur passe par "0:00:00", l'insertion s'arrête automatiquement et le caméscope passe en mode d'attente d'insertion.

Pour insérer des images fixes dans l'ordre séquentiel sur la bande . . .

.... appuyer sur la touche Page pour passer à la page suivante.

Pour insérer des images fixes dans le désordre sur la bande . . .

.... enregistrer d'abord sur la bande l'image fixe que vous avez sélectionnée dans l'étape 1, puis appuyer sur **START/STOP** pour passer en mode de pause d'insertion. Pour sélectionner une autre image fixe, appuyer de nouveau sur la touche Page, puis appuyer sur **START/STOP**. L'insertion vidéo commence.

FINIR L'INSERTION VIDÉO

- 3 Appuyer sur **STOP**.

REMARQUES:

- Si le montage par insertion est effectué avec l'écran LCD complètement ouvert, l'audio original sera entendu à partir du haut-parleur.
- La bande peut s'arrêter légèrement avant ou après le point de sortie désigné, et des barres parasites peuvent apparaître. Ce n'est pas un défaut de l'appareil.
- Seul le signal vidéo est enregistré en mode d'insertion vidéo.

Indicateur de doublage audio

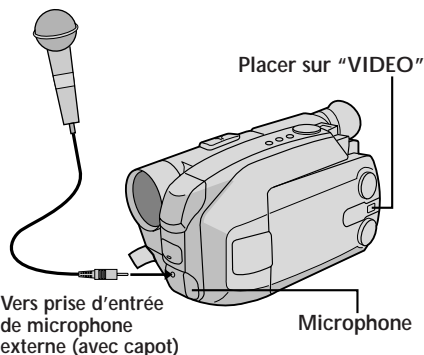

Écran LCD ou viseur

Vers prise d'entrée
de microphone
externe (avec capot)

Microphone

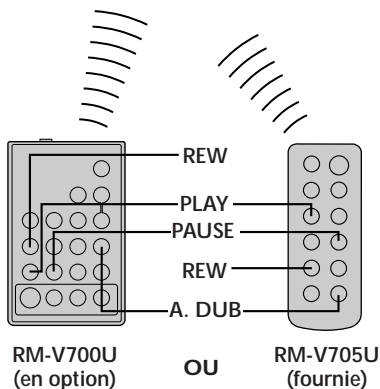
RM-V700U
(en option)

OU

RM-V705U
(fournie)

Doublage audio

Vous pouvez enregistrer une nouvelle piste son sur une bande préenregistrée (audio normal uniquement).

Effectuer les étapes **1**, **2** et **3** de la procédure d'insertion vidéo (VIDEO) (p. 70) avant de continuer.

- Le son provient du microphone incorporé (ou d'un microphone externe s'il est branché).

TROUVER LE POINT D'ENTRÉE DE MONTAGE

- 1 Appuyer sur **REW** pour aller un peu avant le début de la séquence que vous voulez remplacer, appuyer sur **PLAY** pour visionner la bande enregistrée, et appuyer sur **PAUSE** exactement au point où le doublage audio doit commencer.

PASSER EN MODE D'ATTENTE DE DOUBLAGE AUDIO

- 2 Appuyer sur **A. DUB** et sans relâcher **A. DUB**, presser et relâcher **PAUSE**.

LANCER LE DOUBLAGE AUDIO

- 3 Appuyer sur **PLAY**. Quand le compteur passe par "0:00:00", le doublage audio s'arrête automatiquement et le camescope passe en mode d'attente de doublage audio.

FINIR LE DOUBLAGE AUDIO

- 4 Appuyer sur **STOP**.

REMARQUES:

- Ne pas appuyer sur **FF** ou **REW** pendant l'attente de doublage audio, ou les points de montage ne seront pas précis.
- Si le microphone du camescope est trop près du téléviseur, ou si le volume du téléviseur est trop fort, des sifflements ou des hurlements peuvent se produire.

REMARQUES (pour l'insertion vidéo et le doublage audio):

- L'insertion vidéo et le doublage audio peuvent ne pas fonctionner correctement si la bande contient des passages vierges, ou si la vitesse d'enregistrement a été changée pendant l'enregistrement original.
- Pour monter/copier sur une bande, s'assurer que la languette de protection contre l'effacement est dans la position qui permet l'enregistrement. Certaines cassettes ont des languettes amovibles. Si la languette a été retirée, couvrir l'orifice avec de la bande adhésive.
- Ne pas appuyer sur **STOP** pendant l'insertion vidéo ou le doublage audio, ou les points de montage ne seront pas précis.
- Pendant l'insertion vidéo et le doublage audio, quand la pause d'insertion ou l'attente de doublage audio est engagée, le compteur peut aller légèrement après "0:00:00". L'enregistrement, toutefois, s'arrête exactement à 0:00:00.

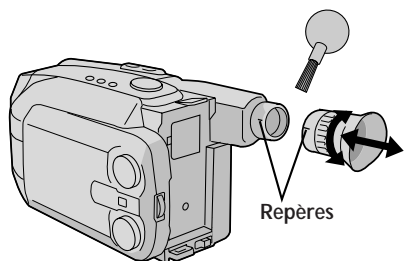
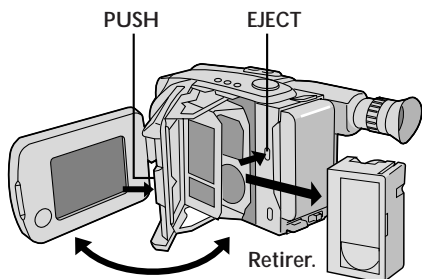
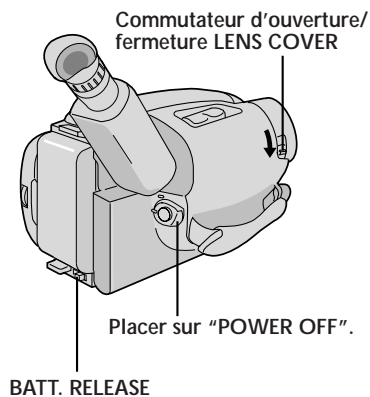

Après utilisation

- 1 Placer l'interrupteur d'alimentation sur "POWER OFF" pour couper l'alimentation.
- 2 Appuyer sur **EJECT** pour ouvrir le porte-cassette, puis retirer la cassette.
- 3 Fermer et verrouiller le porte-cassette en appuyant sur **PUSH**.
- 4 Fermer et verrouiller l'écran LCD.
- 5 Faire coulisser **BATT. RELEASE** pour retirer la batterie.
- 6 Faire coulisser le verrou d'ouverture/fermeture **LENS COVER** pour fermer le capuchon d'objectif.

Nettoyage du camescope







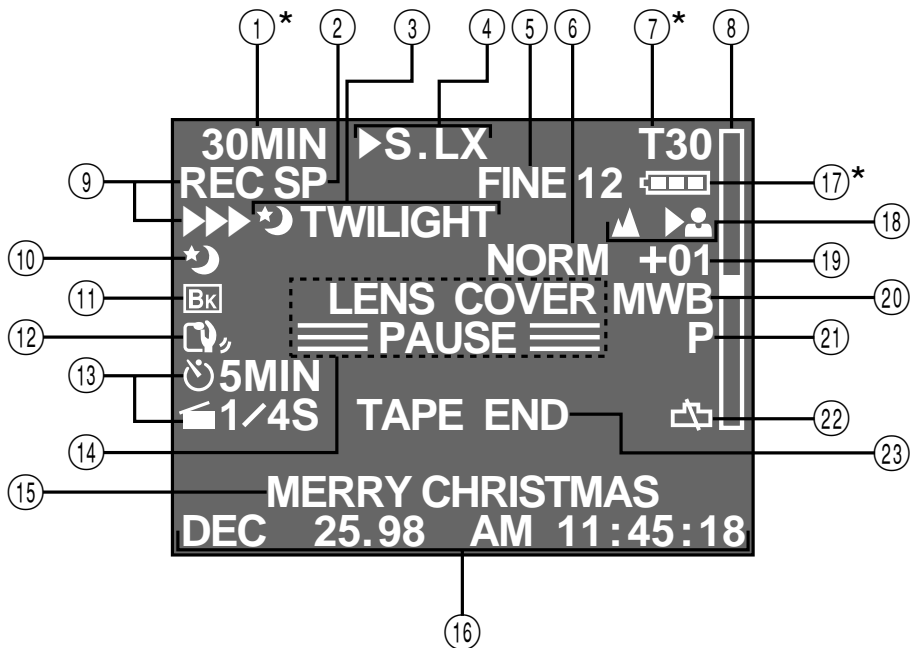



























- 1 **NETTOYER L'EXTÉRIEUR**
Essuyer doucement avec un chiffon doux.
- 2 **NETTOYER L'ÉCRAN LCD**
Ouvrir l'écran LCD et essuyer gentiment avec un chiffon doux. Faire attention de ne pas endommager l'écran. Fermer l'écran LCD.
- 3 **NETTOYER L'OBJECTIF**
Souffler avec une brosse soufflante, puis essuyer gentiment avec du papier de nettoyage d'objectif.
- 4 **RETIRER L'OCULAIRE**
Tourner l'oculaire dans le sens inverse des aiguilles d'une montre et le retirer.
- 5 **NETTOYER LE VISEUR**
Retirer la poussière avec une brosse soufflante.
- 6 **REMONTER L'OCULAIRE**
Aligner les repères, refixer l'oculaire et le tourner dans le sens des aiguilles d'une montre.

REMARQUES:

- Éviter d'utiliser des agents de nettoyage puissants comme la benzine ou l'alcool.
- Le nettoyage doit être effectué seulement après avoir retiré la batterie et débrancher toute autre source d'alimentation.
- De la moisissure peut se former si l'objectif est laissé sale.



Indications dans le viseur ou sur l'écran LCD

- ①* Avertissement de cassette/
durée de bande restante  p. 19
Lorsqu'il n'y a pas de cassette introduite:
l'avertissement de cassette () clignote.
Lorsque la languette de protection contre
l'effacement n'est pas dans la position qui
permet l'enregistrement: l'avertissement de
cassette () s'allume. Sinon, la durée de
bande restante est affichée et l'**avertissement
de durée de bande restant** clignote lorsque
la bande est presque arrivée à sa fin.
Lorsque l'interrupteur d'alimentation est réglé
sur "PLAY" et qu'une bande est chargée:
l'avertissement de cassette () est affiché
quelle que soit la position de la languette de
protection contre l'effacement.
- ② Indicateur de mode (SP/EP)
d'enregistrement  p. 16
- ③, ⑩ Indicateur de programme AE  p. 28
Affiché en ③ pendant 1 seconde environ
quand la molette de sélection PROGRAM AE
est commutée d'une position à l'autre. Puis
seul l'indicateur reste en ⑩.
- ③, ⑪ Indicateur d'attente de
fondu/voilet  p. 30
Affiché en ③ pendant 2 secondes environ
quand le fondu/voilet est commuté d'une
fonction à une autre en appuyant sur la
touche EFFECT. Puis seul l'indicateur reste en
⑪.
- ④ Indication de commande
multifonction  p. 30, 31
Affichée lorsque l'une des touches situées sur
la commande multifonction est pressée.
L'indication disparaît au bout de 2 secondes
environ.
- ⑤ Affichage de mode d'image  p. 27, 48
Indicateur du nombre restant
de vues  p. 27, 48
- ⑥ Indicateur Super LoLux  p. 31
- ⑦* Indicateur de durée de bande  p. 16
- ⑧ Barre d'indication de zoom  p. 22
- ⑨ Indicateur de mode
d'enregistrement  p. 18
- ⑫ Indicateur du stabilisateur d'image ..  p. 23
- ⑬ Durée du retardateur et de
l'animation  p. 40
- ⑭ • Indicateur de pause
d'enregistrement  p. 18
• Avertissement pour le cache objectif:
LENS COVER  p. 19
• Affichage de transfert de données:
PC MODE  p. 63
- ⑮ Affichage de titres
préprogrammés  p. 32
- ⑯ Affichage de la date/heure  p. 24
- ⑰* Indicateur d'énergie restante dans la batterie
Change comme suit selon le niveau d'énergie
restante de la batterie: "→→→".
Quand l'énergie est presque épuisée,
l'indicateur "" clignote (**avertissement
d'énergie de la batterie**), puis l'alimentation
se coupe. Remplacer la batterie par une qui
est chargée.
Remarque: Le symbole contenant 3 carrés
bien visibles—  — ne signifie pas
forcément que la batterie est complètement
chargée.
- ⑱ Mise au point  p. 37
- ⑲ Indicateur de niveau de commande
d'exposition  p. 38
- ⑳ Indicateur de balance des blancs  p. 39
- ㉑ Affichage de mode Photo  p. 27, 48
- ㉒ Avertissement de pile de l'horloge
Clignote pendant 10 secondes environ
lorsque l'alimentation est mise en marche.
Cet affichage clignote également lorsque la
pile (au lithium) de l'horloge n'est pas
installée ou complètement usée. Installer, ou
remplacer la pile usée par une pile neuve
( p. 12).
- ㉓ • Affichage de fin de bande:
TAPE END  p. 19
Apparaît quand la fin de la bande est
atteinte pendant la lecture, l'enregistrement
ou l'avance rapide.
• Avertissement de condensation: 
Lorsque cette indication apparaît, toutes les
fonctions sauf l'éjection de la cassette et la
marche/arrêt de l'alimentation sont
bloquées. Couper l'alimentation de
l'appareil (sans retirer la source
d'alimentation) pendant quelques heures, et
quand vous la remettez en marche,
l'indicateur devrait disparaître.
- *: Affiché pendant 5 secondes environ sur
l'écran LCD quand l'écran LCD est mis en
marche, puis disparaît. Toutefois, les indica-
tions marquées † ne sont pas affichées.

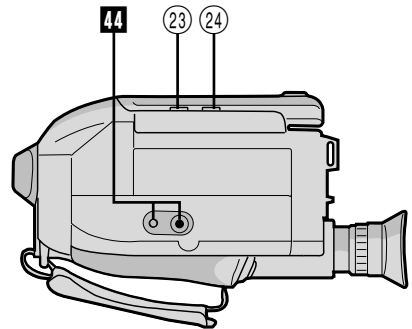
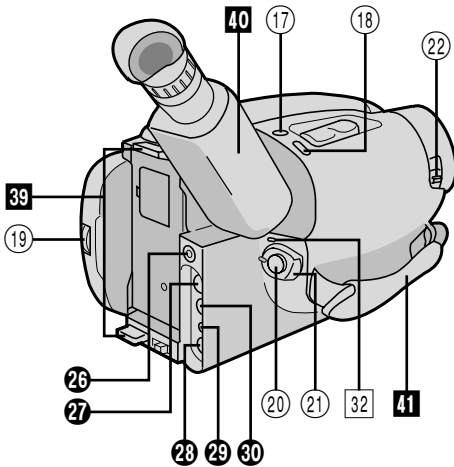
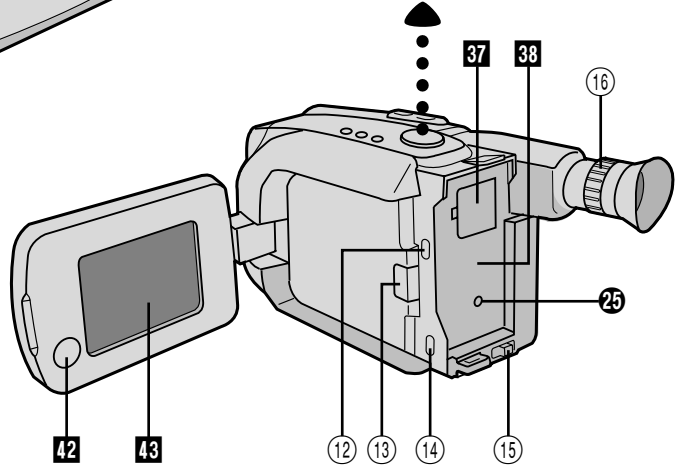
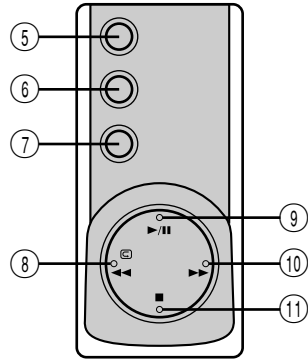
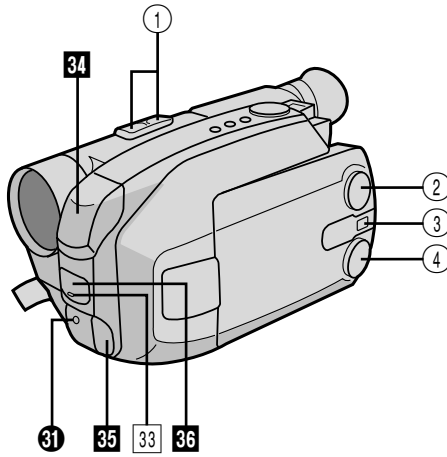

Commandes

- ① Touche de zoom p. 22
Touche Page p. 55
- ② Commande multifonction
 - Touche d'effet [EFFECT] p. 30
 - Touche de cinéma [WIDE] p. 31
 - Touche de titre [TITLE] p. 32
 - Touche SUPER LOLUX p. 31
- ③ Sélecteur de système [VIDEO/D.S.C.] p. 18, 42, 48, 55
- ④ Molette de sélection p. 28
- ⑤ Touche de mode d'enregistrement [SP/EP] p. 16
- ⑥ Touche de date/heure [DATE/TIME] p. 24
Touche de remise à zéro et mémoire de compteur [COUNTER R/M] p. 44
- ⑦ Touche de stabilisateur d'image [P. STABILIZER] p. 23
- ⑧ Touche de rembobinage [REW] p. 42
Touche de retouche (contrôle rapide) [RETAKE R] p. 23
- ⑨ Touche de lecture/pause [PLAY/PAUSE] p. 42
- ⑩ Touche d'avance rapide [FF] p. 42
Touche de retouche [RETAKE F] p. 23
- ⑪ Touche d'arrêt [STOP] p. 42
- ⑫ Touche d'éjection [EJECT] p. 17
- ⑬ Touche de fermeture [PUSH] p. 17
- ⑭ Commutateur de fonctionnement de la lampe vidéo [LIGHT OFF/AUTO/ON] p. 25
- ⑮ Touche de libération de la batterie [BATT. RELEASE] p. 10
- ⑯ Bague de réglage de la netteté du viseur p. 14
- ⑰ Touche MODE p. 26, 48
- ⑱ Touche SNAPSHOT p. 26, 48
- ⑲ Molette de navigation de fonction [Molette de défilement MENU] p. 13
- ⑳ Touche de marche/arrêt d'enregistrement p. 18
- ㉑ Interrupteur d'alimentation [POWER] p. 18, 42, 48, 55
- ㉒ Commutateur LENS COVER p. 18
- ㉓ Molette BRIGHT p. 43
- ㉔ Molette VOLUME p. 43

Connecteurs

- ㉕ Prise d'entrée CC p. 11
Les prises ㉕ à ㉗ sont situées sous le capuchon des prises.
- ㉖ Prise J [JLIP (Joint Level Interface Protocol)].
 - Y raccorder le câble de montage en effectuant du montage par mémorisation de séquences (p. 66 à 69).
 - Elle est utilisée pour raccorder le caméscope à un ordinateur personnel. Pour plus de détails, consulter votre revendeur JVC le plus proche.
 - Le montage à commande JLIP d'un caméscope vers un magnétoscope n'est pas possible si le magnétoscope ne dispose pas d'une prise JLIP.
- ㉗ Prise numérique p. 63
- ㉘ Prise VIDEO OUT p. 46
- ㉙ Prise de sortie CC pour modulateur HF [RF DC OUT] p. 46
- ㉚ Prise AUDIO OUT p. 46
- ㉛ Prise d'entrée de microphone externe p. 72

Indicateurs

- ㉜ Indicateur d'alimentation p. 18
- ㉝ Lampe de signalisation p. 18

Autres parties

- ㉞ Lampe vidéo p. 25
- ㉟ Microphone p. 72
- ㊱ • Capteur de caméra
Faire attention de ne pas couvrir cette partie.
Le capteur nécessaire pour la prise de vues est situé à cet endroit.
- ㊲ • Capteur de télécommande p. 65
- ㊳ Compartiment de la pile de l'horloge p. 12
- ㊴ Emplacement pour batterie p. 10
- ㊵ Oeillets pour la bandoulière p. 15
- ㊶ Viseur électronique p. 14
- ㊷ Courroie de poignée p. 14
- ㊸ Haut-parleur p. 43
- ㊹ Écran LCD p. 20, 42
- ㊺ Vis de montage de trépied p. 15

A

-
- Accessoires fournis p. 9
 - Adaptateur de cassette p. 45
 - Adaptateur secteur/chargeur
de batterie p. 10
 - Ajustement de la balance
des blancs p. 39
 - Ajustement de la courroie p. 14
 - Ajustement de la netteté
du viseur p. 14
 - Alignement p. 43
 - Animation p. 41, 65
 - Animation programmée p. 41, 54, 65
 - Appareil photo numérique p. 48
 - Attente d'enregistrement p. 18
 - Avance rapide de la bande p. 42

B

-
- Barres couleur p. 35, 54
 - Batterie p. 10, 83
 - Batterie automobile p. 11

C

-
- Caractéristiques techniques p. 86
 - Commande d'exposition p. 38
 - Compteur de bande p. 42
 - Contrôle rapide p. 23
 - Copie de bande p. 47

D

-
- Décharger la batterie p. 10
 - Déplacer la page en avant p. 55
 - Déplacer la page en arrière p. 55
 - Doublage audio p. 72

E

-
- Écran du menu d'effacement p. 60
 - Écran du menu de protection p. 59
 - Écran du menu de sélection
d'effacement p. 60
 - Écran du menu index p. 58
 - Enregistrement automatique de
la date p. 24
 - Enregistrement (VIDEO) p. 18
 - Enregistrement, fonctions
avancées (VIDEO) p. 28 à 41
 - Enregistrement, marche/arrêt
(VIDEO) p. 18, 19
 - Enregistrer une image fixe dans la
mémoire incorporée p. 48
 - Étoile sur les menus de
réglage p. 58

F

-
- Fixation de la bandoulière p. 15
 - Fondus à l'ouverture et à la
fermeture p. 30

I

-
- Image avec ombre p. 26, 48
 - Indications dans le viseur ou sur
l'écran LCD p. 76, 77
 - Insertion de date/heure p. 24
 - Insertion vidéo p. 70, 71
 - Introduire la cassette p. 17
 - IrDA p. 63

J

-
- JPEG p. 48

L

-
- Lampe vidéo p. 25
 - LECTURE (D.S.C.) p. 55
 - Lecture (VIDEO) p. 42

M

Marquage de code d'indexation	p. 65
Marque de verrou	p. 59
Mémoire de compteur	p. 44
Mise au point automatique	p. 36
Mise au point manuelle	p. 37
Mode automatique libre	p. 29, 50
Mode cinéma	p. 31, 51
Mode crépuscule	p. 29, 51
Mode de démonstration (DEMO)	p. 35, 54
Mode d'effacement	p. 60
Mode d'effet neutre	p. 29, 51
Mode de protection	p. 59
Mode diaporama	p. 62
Mode FINE	p. 49
Mode index	p. 58
Mode Négatif/Positif	p. 29, 51
Mode photo	p. 26, 48
Mode obturateur à grande vitesse	p. 29, 51
Mode sépia	p. 29, 50
Mode sports	p. 29, 51
Mode STANDARD	p. 49
Mode verrouillage automatique	p. 29, 50
Mode voile	p. 29, 50
Montage par mémorisation de séquences	p. 66 à 69
Montage sur trépied	p. 15

N

No. ID JLIP	p. 35, 54
Numéro index	p. 58

P

Pause sur image	p. 44
Photo	p. 26, 48
Photo (VIDEO)	p. 26
Pile (au lithium) de l'horloge	p. 12
Port COM (RS-232C)	p. 63
Port imprimante	p. 63
Port modem	p. 63
Prise de vues (D.S.C.)	p. 48
Prise de vues, Fonctions avancées (D.S.C.)	p. 50, 51
Prise de vues interface	p. 21
Prise de vues journalistique	p. 21

Programme AE avec effets spéciaux	p. 28, 29
Protection contre l'effacement	p. 17

R

Raccordement à un magnétoscope/un téléviseur	p. 46
Raccordement à un PC Windows/Macintosh	p. 63
Rebobinage de la bande	p. 42
Recharge de la batterie	p. 10
Recherche accélérée	p. 44
Réglage de la date et de l'heure	p. 13
Réglage de la longueur de bande	p. 16
Réglage de marque de magnétoscope	p. 66
Réglage dioptrique	p. 14
Réglage du mode d'enregistrement	p. 16
Réglage du mode d'image	p. 49
Rendre l'image plus lumineuse	p. 38
Rendre l'image plus sombre	p. 38
Repère de recharge	p. 11
Retardateur	p. 40, 51, 65
Retirer la cassette	p. 17
Retouche	p. 23

S

Sommaire	p. 8, 9
Stabilisateur d'image	p. 23, 50
Super LoLux	p. 31, 51

T

Télécommande	p. 64
Titres préprogrammés	p. 32
Transfert de données d'image fixe	p. 63

V

Volet à l'ouverture et à la fermeture	p. 30
---	-------

Z

Zooming	p. 22
Zoom numérique	p. 22, 35, 54

SYMPTÔMES	CAUSE(S) POSSIBLE(S)
ALIMENTATION	
Aucune alimentation n'est fournie.	<ul style="list-style-type: none"> ● La batterie n'a pas été installée correctement (☞ p. 10). ● La batterie n'est pas chargée (☞ p. 10). ● L'appareil source d'alimentation n'a pas été raccordé correctement (☞ p. 11).
L'alimentation disparaît soudainement et ne revient pas en marche toute seule.	<ul style="list-style-type: none"> ● La batterie est complètement déchargée. ● Retirer la cassette et débrancher la source d'alimentation, puis au bout de quelques minutes, essayer de remettre l'alimentation sur marche. Si elle ne revient toujours pas, consulter le revendeur JVC le plus proche.
AUTRE	
Certaines fonctions ne sont pas disponibles.	<ul style="list-style-type: none"> ● La molette de sélection est réglée sur "AUTO LOCK".
Des lignes verticales blanches apparaissent en prenant un objet très lumineux.	<ul style="list-style-type: none"> ● Ceci peut se produire quand l'arrière-plan contraste beaucoup avec le sujet. Ce n'est pas un défaut du camescope.
Des points lumineux de forme cristalline apparaissent dans le viseur ou sur l'écran LCD.	<ul style="list-style-type: none"> ● La lumière du soleil entre directement dans l'objectif. Ce n'est pas un défaut du camescope.
L'arrière de l'écran LCD est chaud.	<ul style="list-style-type: none"> ● L'éclairage utilisé pour illuminer l'écran LCD le rend chaud. Fermer l'écran LCD pour l'éteindre ou régler l'interrupteur d'alimentation sur OFF, et laisser l'appareil se refroidir.
Des points lumineux colorés apparaissent sur tout l'écran LCD.	<ul style="list-style-type: none"> ● L'écran LCD est fabriqué avec de la technologie de haute précision. Toutefois, des points noirs ou des points lumineux (rouge, vert ou bleu) peuvent apparaître de façon permanente sur l'écran LCD. Ces points ne sont pas enregistrés sur la bande. Ce n'est pas dû à un défaut de l'appareil. (Points efficaces: supérieurs à 99,99 %.)
Les indicateurs et les couleurs de l'image sur l'écran LCD ne sont pas clairs.	<ul style="list-style-type: none"> ● Cela peut se produire quand la surface ou le bord de l'écran LCD est pressé(e).
L'écran LCD, le viseur et l'objectif sont devenus sales (ex. empreintes digitales).	<ul style="list-style-type: none"> ● Les essuyer gentiment avec un chiffon doux. Essuyer gentiment l'écran LCD en faisant des demi cercles car essuyer fortement étale les taches qui ne pourront pas partir facilement.
Un numéro d'erreur (E03 etc.) apparaît.	<ul style="list-style-type: none"> ● Couper l'alimentation du camescope, puis débrancher la source d'alimentation. Au bout de quelques minutes, essayer de remettre l'alimentation sur marche. Si le numéro d'erreur apparaît encore, consulter le revendeur JVC le plus proche.
L'image est floue.	<ul style="list-style-type: none"> ● Le réglage dioptrique a besoin d'être ajusté (☞ p. 14). ● La scène prise affecte le bon fonctionnement de la mise au point automatique (☞ p. 36).
Bien que le cache-objectif soit ouvert, l'indicateur d'avertissement de cache-objectif clignote.	<ul style="list-style-type: none"> ● L'indicateur d'avertissement de cache-objectif peut clignoter quand le camescope est utilisé dans des endroits sombres, quelle que soit la position du cache-objectif.

Le camescope est un appareil commandé par micro-processeur. Du bruit et des interférences externes (d'un téléviseur, d'une radio, etc.) peuvent l'empêcher de fonctionner correctement. Dans ce cas, débrancher d'abord l'appareil d'alimentation (batterie, adaptateur secteur/chargeur, etc.) et la pile de l'horloge; puis le rebrancher et procéder comme d'habitude depuis le début.

Lorsque le sélecteur de système est réglé sur "VIDEO":

SYMPTÔMES	CAUSE(S) POSSIBLE(S)
ENREGISTREMENT	
L'enregistrement ne peut pas être effectué.	<ul style="list-style-type: none"> ● S'assurer que la languette de protection contre l'effacement est dans la position qui permet l'enregistrement. Sinon, faire coulisser la languette. Certaines cassettes ont des languettes amovibles. Si la languette a été retirée, couvrir le trou avec du ruban adhésif (☞ p. 17). ● Si le sélecteur de système est réglé sur "D.S.C.", il n'est pas possible d'enregistrer sur la bande. Changer la position du sélecteur sur "VIDEO" (☞ p. 18).
L'enregistrement ne commence pas.	<ul style="list-style-type: none"> ● L'interrupteur d'alimentation du caméscope n'a pas été réglé sur "CAMERA" (☞ p. 18).
LECTURE	
La bande défile, mais il n'y a pas d'image de lecture.	<ul style="list-style-type: none"> ● Le téléviseur n'a pas été réglé sur son mode VIDEO ou sur le canal vidéo. ● Si le raccordement A/V est utilisé, le commutateur VIDEO/TV du téléviseur n'a pas été réglé sur VIDEO. ● Le modulateur HF n'a pas été réglé sur le bon canal.
La lecture ne peut pas être effectuée.	<ul style="list-style-type: none"> ● Si le sélecteur de système est réglé sur "D.S.C.", il n'est pas possible de lire la bande. Changer la position du sélecteur sur "VIDEO" (☞ p. 42).
L'image de lecture est brouillée ou interrompue.	<ul style="list-style-type: none"> ● Les têtes vidéo sont sales ou usées. Consulter votre revendeur JVC le plus proche pour un nettoyage ou un remplacement des têtes.
L'indication de compteur est brouillée pendant l'arrêt sur image.	<ul style="list-style-type: none"> ● C'est normal.
DÉFILEMENT DE LA BANDE	
La bande s'arrête en avance rapide ou en rembobinage.	<ul style="list-style-type: none"> ● La fonction mémoire de compteur a été activée (☞ p. 44).
L'avance rapide ou le rembobinage ne peut pas être effectué.	<ul style="list-style-type: none"> ● La bande est déjà complètement enroulée sur une bobine ou sur l'autre.
AUTRE	
L'image est floue en mode de contrôle rapide ou de retouche.	<ul style="list-style-type: none"> ● C'est normal alors que l'enregistrement est en mode EP. Certains parasites peuvent être présents alors que l'enregistrement est en mode SP (☞ p. 16).
Les affichages de la date et de l'heure disparaissent.	<ul style="list-style-type: none"> ● Si vous retirez la source d'alimentation du caméscope alors que l'alimentation est en marche, tous les réglages et sélections sont effacés. S'assurer de bien couper l'alimentation du caméscope avant de débrancher la source d'alimentation.
Une date et une heure erronées sont affichées/enregistrées.	<ul style="list-style-type: none"> ● Si vous n'avez pas effectué le réglage de la date/heure (☞ p. 13), la date et l'heure ne sont pas correctement affichées/enregistrées. Bien s'assurer que le réglage de la date/heure est effectué.
La cassette ne peut pas être éjectée.	<ul style="list-style-type: none"> ● La batterie est faible. ● Si l'écran LCD n'est pas ouvert à plus de 45 degrés, le commutateur EJECT ne fonctionne pas.

Lorsque le sélecteur de système est réglé sur "D.S.C." :

SYMPTÔMES	CAUSE(S) POSSIBLE(S)
PRISE DE VUES	
Bien que la touche SNAPSHOT est pressée, une image fixe n'est pas enregistrée dans la mémoire incorporée.	<ul style="list-style-type: none"> • Lorsque le nombre de vues restantes disponibles atteint "0" (clignotant), il devient impossible de prendre une vue supplémentaire. Effectuer l'opération d'effacement "DELETE" pour retirer quelques images fixes déjà enregistrées en mémoire (☞ p. 60).
La prise de vue avec retardateur n'est pas disponible.	<ul style="list-style-type: none"> • Appuyer sur la touche de marche/arrêt d'enregistrement ne lance pas l'enregistrement dans la procédure de prise de vue avec retardateur. Appuyer sur la touche SNAPSHOT (☞ p. 51).
Il n'est pas possible de prendre des vues en rafale.	<ul style="list-style-type: none"> • Une image fixe est en traitement pour être mise en mémoire pendant 2 secondes environ après avoir appuyé sur la touche SNAPSHOT. Pendant ce temps, il est impossible de prendre une autre vue. Lorsque l'image disparaît et que la scène que vous visez actuellement apparaît sur l'écran, vous pouvez prendre une autre vue (☞ p. 48).
LECTURE	
Bien que "ALL" est sélectionné sur l'écran du menu DELETE , toutes les images fixes ne peuvent pas être effacées.	<ul style="list-style-type: none"> • La fonction "Protect" est effective pour quelques images fixes. Si elles ne sont pas nécessaires, annuler la fonction "Protect", puis essayer de nouveau d'effacer toutes les images fixes (☞ p. 59).
AUTRE	
L'insertion de la date/heure n'est pas effectuée en prenant une image fixe.	<ul style="list-style-type: none"> • Il n'est pas possible d'afficher la date/heure sur une image fixe.
Les titres immédiats ne sont pas affichés en prenant une image fixe.	<ul style="list-style-type: none"> • Il n'est pas possible d'afficher les titres immédiats sur une image fixe.
Certains réglages ne peuvent pas être changés sur l'écran du menu.	<ul style="list-style-type: none"> • Il n'est pas possible de régler "REC TIME" sur l'écran du menu.

Comme le camescope est un appareil commandé par microprocesseur, du bruit et des interférences externes (d'un téléviseur, d'une radio, etc.) peuvent l'empêcher de fonctionner correctement. Par exemple, lorsqu'une image fixe que vous avez prise est enregistrée dans la mémoire incorporée du camescope, ceci peut causer ce qui suit: Bien que l'indicateur du nombre de vues restantes montre que la prise de vue est possible, une nouvelle image fixe ne peut pas être enregistrée en mémoire après la prise de vue.

Dans ce cas, initialiser la mémoire en suivant les étapes 1 à 3 suivantes. Veuillez noter que l'initialisation efface toutes les images fixes (comprenant celles pour lesquelles vous avez effectué la "protection") enregistrées dans la mémoire du camescope. Si vous voulez conserver des images fixes qui sont enregistrées en mémoire, les transférer d'abord vers un PC et les sauvegarder avant l'initialisation. Si des données d'image sont corrompues, le transfert est impossible.

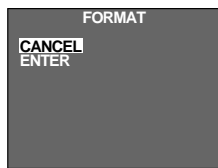

Écran du menu de format

1. Régler le sélecteur de système sur "D.S.C.", puis régler l'interrupteur d'alimentation sur "PLAY".
2. Appuyer sur la touche **MODE** pendant plus de 5 secondes. L'écran du menu de format apparaît.
3. Tourner la molette de défilement **MENU** pour déplacer la barre lumineuse sur "CANCEL" ou "ENTER", puis appuyer sur la molette.

- "CANCEL" n'initialise pas la mémoire.
- "ENTER" initialise la mémoire. Pendant l'initialisation, "ENTER" clignote. Quand l'initialisation est terminée, l'écran devient tout bleu.

PRECAUTION:

Tandis que "ENTER" est sélectionné et qu'il clignote, couper l'alimentation du camescope ou retirer la source d'alimentation (batterie ou adaptateur secteur/chargeur) pourrait corrompre la mémoire incorporée du camescope. **Ne jamais retirer la source d'alimentation à ce stade.**

ATTENTION DANGER:

Lampe vidéo

- La lampe vidéo devient très chaude. Pendant l'utilisation et immédiatement après avoir éteint, ne pas la toucher, sinon de sérieuses brûlures peuvent se produire.
- Ne pas ranger le camescope dans le coffret de transport immédiatement après avoir utilisé la lampe vidéo, car elle reste très chaude.
- En fonctionnement, garder une distance d'environ 30 cm entre la lampe et les gens ou des objets.
- Ne pas utiliser près de substances inflammables ou explosives.
- Il est recommandé de consulter votre revendeur JVC le plus proche pour changer l'ampoule.

Utilisation de l'adaptateur secteur/chargeur de batterie en dehors des Etats-Unis

■ L'adaptateur secteur/chargeur de batterie fourni dispose d'une sélection automatique de la tension secteur dans la plage de 110 à 240 V.

UTILISATION DE L'ADAPTATEUR DE PRISE SECTEUR

Lors du branchement du cordon d'alimentation de l'appareil à une prise secteur différente du standard national américain C73, utiliser un adaptateur de prise CA nommé "Siemens Plug", comme indiqué ci-dessous.

Pour cet adaptateur de fiche CA, consulter votre revendeur JVC le plus proche.

Adaptateur de fiche

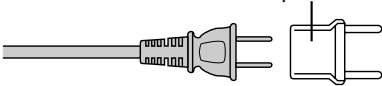

Précautions générales sur les piles

- Si le C-P6U/C-P7U (adaptateur de cassette) ne fonctionne pas en étant correctement utilisé, la pile est usée. La remplacer par une pile neuve.
- Utiliser seulement la pile suivante:
C-P6U/C-P7U taille "AA (R6)"

Bien prendre note des règles suivantes pour l'utilisation des piles. Des piles mal utilisées peuvent couler ou exploser.

1. Se référer aux instructions du C-P6U/C-P7U pour changer la pile.
2. **Ne pas** exposer les piles à des températures excessives, elles peuvent couler ou exploser.
3. **Ne pas** jeter les piles au feu.
4. Retirer les piles de l'appareil s'il doit être stocké pour une longue période pour éviter le coulage des piles qui peut causer de mauvais fonctionnements.

Les batteries

La batterie fournie est une batterie au cadmium-nickel. Avant d'utiliser la batterie fournie ou une batterie en option, bien lire les précautions suivantes:

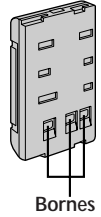

1. **Pour éviter des accidents . . .**
 - **Ne pas** brûler.
 - **Ne pas** court-circuiter les bornes.
 - **Ne pas** modifier ni démonter.
 - N'utiliser que les chargeurs spécifiés.
2. **Pour éviter des endommagements et prolonger la durée de vie . . .**
 - **ne pas** infliger de choc inutile.
 - éviter de recharger plusieurs fois sans décharger complètement.
 - charger dans un endroit où la température est dans les tolérances indiquées dans le tableau suivant. C'est une batterie à réaction chimique, des températures plus basses entravent la réaction chimique, alors que des températures plus élevées peuvent faire obstacle à une recharge complète.
 - entreposer dans un endroit frais et sec. Une longue exposition à de hautes températures fera augmenter la décharge naturelle et raccourcira la durée de vie.
 - éviter un stockage déchargé prolongé.
 - retirer du chargeur ou de l'appareil qu'elle alimente lorsque vous ne vous en servez pas; certains appareils consomment du courant même s'ils sont mis hors circuit.

REMARQUES:

- *Il est normal que la batterie devienne chaude après recharge, ou après utilisation.*
Gammes de température
La charge 0°C à 35°C
Le fonctionnement 0°C à 40°C
Le stockage -10°C à 30°C
- *La durée de charge est basée sur une température ambiante de 20°C.*
- *Plus la température est basse, plus longue est la durée de recharge.*

Cassettes

Pour utiliser et ranger correctement vos cassettes, bien lire les précautions suivantes:

1. Pendant l'utilisation . . .

- bien s'assurer que la cassette porte la marque VHS-C.
- bien savoir que l'enregistrement sur des cassettes préenregistrées efface automatiquement les signaux vidéo et audio enregistrés précédemment.
- bien s'assurer que la cassette est positionnée correctement en l'introduisant.
- ne pas mettre en place et retirer la cassette plusieurs fois de suite sans faire défiler la bande. Ce qui détend la bande et peut causer des dommages.
- ne pas ouvrir le volet avant de la cassette. Ce qui expose la bande aux empreintes digitales et à la poussière.

2. Ranger les cassettes . . .

- loin des radiateurs ou d'autres sources de chaleur.
- en dehors des rayons du soleil.
- où elles ne seront pas sujettes à des chocs ou vibrations inutiles.
- où elles ne seront pas exposées à des champs magnétiques puissants (près des moteurs, des transformateurs ou des aimants).
- verticalement, dans leurs boîtes d'origine.

Appareil principal

1. Pour votre sécurité, NE PAS . . .

- ouvrir le coffret du camescope.
- démonter ou modifier l'appareil.
- court-circuiter les bornes de la batterie. Toujours la laisser éloignée des objets métalliques quand elle n'est pas utilisée.
- laisser pénétrer de liquides inflammables, de l'eau ou des objets métalliques dans l'appareil.
- retirer la batterie ou débrancher la source d'alimentation alors que l'alimentation est en marche.
- laisser la batterie montée quand le camescope n'est pas utilisé.

2. Éviter d'utiliser l'appareil . . .

- dans des endroits sujets à de l'humidité ou de la poussière excessives.
- dans des endroits sujets à la suie ou à la vapeur, par exemple près d'un appareil de cuisson.
- dans des endroits soumis à des chocs ou vibrations excessifs.
- près d'un téléviseur.
- près d'appareils générant des champs magnétiques ou électriques puissants (haut-parleurs, antennes de diffusion, etc.)
- dans des endroits soumis à des températures très élevées (plus de 40°C) ou très basses (inférieures à 0°C).

3. NE PAS laisser l'appareil . . .

- dans des endroits à plus de 50°C.
- dans des endroits où l'humidité est très faible (au-dessous de 35%) ou très forte (plus de 80%).
- en plein soleil.
- dans une voiture fermée en été.
- près d'un radiateur.

4. Pour protéger l'appareil, NE PAS . . .

- lui permettre de devenir mouillé.
- faire tomber l'appareil ou le cogner contre des objets durs.
- lui infliger des chocs ou des vibrations excessives pendant le transport.
- laisser l'objectif dirigé vers des objets extrêmement lumineux pendant longtemps.
- diriger l'objectif du viseur vers le soleil.
- le transporter en le tenant par le viseur ou l'écran LCD. Bien tenir l'appareil avec les deux mains ou utiliser la poignée.
- le balancer inutilement en utilisant la bandoulière.

Écran LCD

- Pour éviter des dommages à l'écran LCD, NE PAS . . .**
 - le presser fortement ou appliquer des chocs.
 - placer le camescope avec l'écran LCD en dessous.
- Pour prolonger sa durée de service . . .**
 - éviter de le frotter avec un chiffon grossier.
- Ne pas ignorer le phénomène suivant pour l'utilisation de l'écran LCD. Ce ne sont pas de mauvais fonctionnements . . .**
 - En utilisant le camescope, la surface autour de l'écran LCD et/ou l'arrière de l'écran LCD peuvent chauffer.
 - Si vous laissez l'alimentation en marche pendant longtemps, la surface autour de l'écran LCD devient chaude.

Comment manipuler un CD-ROM

- Faire attention de ne pas salir ni rayer la surface réfléchissante (le verso de la surface imprimée). Ne rien écrire ni coller sur une face ou l'autre. Si le CD-ROM devient sale, l'essuyer doucement avec un chiffon doux du centre vers l'extérieur en décrivant un mouvement circulaire.
- Ne pas utiliser de produits de nettoyage pour disques conventionnels ni de nettoyeurs pulvérisés.
- Ne pas cintrer le CD-ROM ni toucher sa surface réfléchissante.
- Ne pas ranger votre CD-ROM dans un endroit poussiéreux, chaud ou humide. Ne pas le laisser en plein soleil.

Condensation d'humidité . . .

- Vous avez sans doute observé qu'en versant un liquide froid dans un verre, des gouttes d'eau vont se former à l'extérieur du verre. Le même phénomène se produit sur le tambour de têtes d'un camescope quand il est déplacé d'un endroit froid vers un endroit chaud, après avoir chauffé une pièce qui était froide, sous des conditions d'humidité extrême ou dans un endroit où l'air est refroidi par un climatiseur.
- De l'humidité sur le tambour de têtes peut endommager sérieusement la bande vidéo et provoquer des dommages internes au camescope lui-même.

Mauvais fonctionnement sérieux

En cas de mauvais fonctionnement, arrêter d'utiliser l'appareil immédiatement et consulter votre revendeur JVC local.

Déclaration de conformité

Numéro de modèle : GR-AXM700U
Nom de marque : JVC
Personne responsable : US JVC CORP.
Adresse : 41 Slater Drive,
 Elmwood Park, N. J.
 07407

Numéro de téléphone : (201) 794-3900

Cet ensemble se conforme à la partie 15 des règles de la FCC (Federal Communications Commission). Le fonctionnement est sujet aux deux conditions suivantes: (1) Cet appareil ne peut pas causer d'interférences nuisibles, et (2) cet appareil doit accepter toute interférence reçue, comprenant des interférences qui peuvent causer un mauvais fonctionnement.

Des changements ou modifications non approuvés par la partie responsable de la certification peuvent annuler le droit de l'utilisateur de faire fonctionner l'appareil. Cet appareil a été testé et il a été reconnu qu'il se conforme aux limites concernant l'appareillage informatique de classe B correspondant à la partie 15 des règles de la FCC. Ces limites sont conçues pour garantir une protection raisonnable contre des interférences nuisibles dans les installations résidentielles. Cet appareil génère, utilise et peut émettre de l'énergie des fréquences radio et, s'il n'est pas installé et utilisé selon les instructions du fabricant, peut causer des interférences nuisibles en communications radio. Cependant, il ne peut pas être garanti que des interférences ne se produiront pas dans certaines installations particulières. Si cet appareil provoque des interférences avec la réception radio ou de télévision, ce qui peut être vérifié en alimentant l'appareil et en coupant son alimentation, nous conseillons à l'utilisateur d'essayer d'éliminer ces interférences par l'un ou plusieurs des moyens suivants:

- Réorienter ou déplacer l'antenne de réception.
- Augmenter la séparation entre l'appareil et le récepteur.
- Brancher l'appareil sur une prise de courant d'un circuit différent de celui sur lequel le récepteur est branché.
- Consulter le revendeur ou un technicien radio/TV compétent pour vous aider.

Cet appareil numérique de la classe B respecte toutes les exigences du Règlement sur le matériel brouilleur du Canada.

GÉNÉRAL

Température de fonctionnement	: 0°C à 40°C
Humidité de fonctionnement	: 35% à 80%
Température de stockage	: -20°C à 50°C
Poids	: Environ 1020 g
Dimensions (avec le viseur)	: 116 (L) x 117 (H) x 242 (P) mm
Haut-parleur	: rond de 20 mm x 1, monophonique
Alimentation	: CC 6 V 
Consommation	
Moniteur LCD éteint, viseur allumé	: 6,6 W
Moniteur LCD allumé, viseur éteint	: 6,9 W
Moniteur LCD allumé, viseur allumé	: 7,6 W
Lampe vidéo	: 2,9 W
Système de signal	: Type NTSC

SYSTÈME

Format camescope	: Standard VHS NTSC
Système d'enregistrement vidéo	
Luminance	: Enregistrement FM
Couleur	: Enregistrement direct de sous-porteuse convertie Conforme au standard VHS
Cassette	:  Cassette
Vitesse de bande	
SP	: 33,35 mm/s
EP	: 11,12 mm/s
Durée maximale d'enregistrement	
SP	: 40 mn
EP	: 120 mn (avec une cassette TC-40)
Format D.S.C.	
Format d'enregistrement	: Mémorisation de données numériques (basée sur JPEG)
Support d'enregistrement	: Mémoire flash incorporée, 1 Mo
Nombre de prises de vues enregistrables	: Mode FINE: 22 vues environ (compression de données 32 ko environ) Mode STANDARD: 44 vues environ (compression de données 16 ko environ)
Taille d'image	: 320 x 240 pixels

CAMÉRA

Capteur	: CCD de 1/4"
Objectif	: F1,6, f = 3,8 à 83,6 mm, zoom électrique 22:1 avec commande de diaphragme automatique et commande macro, diamètre du filtre 46 mm
Viseur	: Electronique avec tube à rayons cathodiques noir et blanc de 0,5"
Réglage de la balance des blancs	: Automatique/Manuel



ÉCRAN LCD

Taille	: 7,5 cm mesuré en diagonale
Système	: LCD/matrice active TFT

CONNECTEURS D'ENTRÉE ET DE SORTIE

Vidéo	: Sortie 1,0 Vcc, 75 ohms, asymétrique (via le connecteur VIDEO OUT)
Audio	: Sortie -8 dBs, 1 kohm (via le connecteur AUDIO OUT)
JLIP	: Mini prise, quadripole de 3,5 mm de diamètre
Numérique	: Mini prise DIN, 8 broches
Prise de microphone externe	: -68 dBs, haute impédance, asymétrique avec borne de sortie 3,5 mm de diamètre (MONO)

ADAPTATEUR SECTEUR/CHARGEUR DE BATTERIE (AA-V15U)

Alimentation	
Etats-Unis et Canada	: CA 120V~, 60 Hz
Autres pays	: CA 110-240 V~, 50/60 Hz
Consommation	: 23 W
Sortie	
CHARGE camescope	: CC 8,5 V  , 1,3 A
camescope	: CC 6,3 V  , 1,8 A
Système de charge	: Courant constant, détection de crête, contrôlé par minuterie
Dimensions	: 140 (L) x 42 (H) x 68 (P) mm
Poids	: Environ 300 g

ADAPTATEUR DE CASSETTE (C-P7U)

Dimensions	: 188 (L) x 25 (H) x 104 (D) mm
Poids	: Environ 240 g
Accessoire	: Pile "AA (R6)" x 1

ACCESSOIRES FOURNIS  p. 9**ACCESSOIRES EN OPTION**

- Batterie BN-V12U, BN-V22U, BN-V25U
- Chargeur de batterie à partir de la voiture BH-V3U
- Chargeur de batterie BH-VC10U
- Cordon pour batterie automobile AP-V7U
- Convertisseur HF RF-V5U
- Cassettes compactes VHS (VHS-C) TC-40/30/20
- Sac de transport CB-V7U
- Télécommande RM-V700U

Certains accessoires ne sont pas disponibles dans certaines régions. Veuillez consulter votre revendeur JVC le plus proche avant d'acheter des accessoires en option.

*Les caractéristiques techniques sont pour le mode SP à moins d'indication contraire.
Présentation et caractéristiques modifiables sans préavis.*





JVC

JVC COMPANY OF AMERICA
DIVISION OF US JVC CORP.
41 Slater Drive, Elmwood Park, N.J. 07407

JVC CANADA INC.
21 Finchdene Square,
Scarborough Ontario M1X 1A7